

Institucional
2022

Proyectos
que **Hacen BRILLAR**
tus *Espacios*

SU PROYECTO
EN MANOS
EXPERTAS

www.socoda.com.co



Somos una compañía colombiana con más de 65 años de experiencia que brinda soluciones para el hogar y las instituciones, diseñamos y fabricamos productos en acero inoxidable y madera, buscando crear espacios que hagan brillar los proyectos de nuestros clientes y consumidores dentro de una cultura de respeto, transparencia y empoderamiento de nuestros trabajadores.

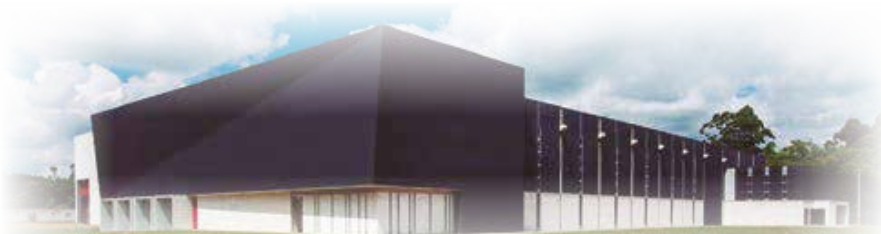

Nuestro objetivo es ser reconocidos en Colombia y América Latina por el diseño y calidad en cada uno de los productos, entregando soluciones que satisfagan las necesidades del mercado.

A través de la certificación ISO 9001 desarrollamos un sistema de gestión de calidad para la satisfacción del cliente logrando la excelencia y eficacia en nuestros productos y servicios. De la misma manera contamos con certificación ISO 14001 teniendo como base nuestra responsabilidad social con el medio ambiente, cumpliendo con los requisitos legales para la prevención en la contaminación ambiental.



Índice Institucional



Divisiones Sanitarias

- Clásicas a piso
- Slim
- Cantiliver
- Cromatic
- Mixtura



Accesorios

- Dispensadores para baños
- Barras de seguridad
- Basureras
- Repisas y Tapas



Seguridad y Salud

- Comby
- Sanitarios
- Orinales
- Lavamanos
- Sifones
- Duchas y Espejos



Institucional



SOCODA S.A.S.

Ofrece soluciones integrales con productos en acero inoxidable para todo tipo de proyectos de la construcción, para espacios como baños públicos, áreas de higienización, áreas de manejo de basuras y otras áreas donde la asepsia, seguridad y funcionalidad son lo más importante.



Consultoría

ASESORÍA

en espacios más higiénicos

Institucional
2022



En SOCODA queremos que te sientas tranquilo a la hora de desarrollar tu proyecto de construcción o reforma.

Te ayudamos a la hora de definir cual es tu espacio y cuales son tus necesidades en equipos de higiene.

Te ofrecemos un servicio sin costo de acompañamiento, asesoría y planificación para que tu proyecto se desarrolle 100% seguro y para que cualquier decisión que tomes sea la más adecuada en tu obra.



Divisiones Sanitarias



- Ideales para un mayor puntaje en la certificación LEED.
- Paneles resistentes inyectados con poliuretano de alta densidad.
- Divisiones resistentes al fuego, no desprende humos tóxicos.
- Consultoría sin costo para su proyecto.





ALTURA DE PUERTAS Y TABIQUES 1.60m

ESPECIFICACIÓN:

SOCODA S.A.S garantiza que la RESISTENCIA y DURABILIDAD de las piezas utilizadas en el sistema de divisiones Basic para baños, se logra con el material estructural de poliuretano de alta densidad que se utiliza. Esto le permite una mayor resistencia junto a la lámina de acero inoxidable.

BENEFICIOS GENERALES:

- Paneles y puertas fabricados en acero inox 201 resistente a la corrosión
- Tabiques y herrajes en acero inox 304 resistentes a la corrosión
- Nuevo anclaje a piso
- Cerrojo interno con pasador
- Resistentes al agua, a golpes y no combustionan ante el fuego

BENEFICIOS DEL SISTEMA A PISO:

- Diseño que brinda mayor privacidad.
- Permite optimizar y adaptarse fácilmente a cualquier espacio.
- Ideal para lugares con medio y bajo tráfico de usuarios

A Piso - Clásicas

Divisiones Sanitarias EN ACERO INOXIDABLE

Institucional

2022



ALTURA DE PUERTAS Y TABIQUES 1.60m

ESPECIFICACIÓN:

SOCODA S.A.S garantiza que la RESISTENCIA y DURABILIDAD de las piezas utilizadas en el sistema de divisiones a piso para baños, se logra con el material estructural de poliuretano de alta densidad que se utiliza. Esto le permite una mayor resistencia junto a la lámina de acero inoxidable.

BENEFICIOS GENERALES:

- Paneles fabricados con acero inoxidable de alta resistencia a la corrosión.
- Paneles compactos que brindan estabilidad y firmeza, debido a la inyección de poliuretano en su interior.
- Diseño externo extraplano que evita ondulaciones
- Paneles resistentes a golpes.
- Divisiones resistentes al agua.
- Paneles que no combustionan ante el fuego.

BENEFICIOS DEL SISTEMA A PISO:

- Diseño que brinda mayor privacidad.
- Permite optimizar y adaptarse fácilmente a cualquier espacio.
- Ideal para lugares con alto volumen de usuarios.

Espacio de W.C.

equipado en su totalidad con productos Socoda.



ESPECIFICACIÓN:

SOCODA S.A.S garantiza que la RESISTENCIA y DURABILIDAD de las piezas utilizadas en el sistema de divisiones Slim para baños, se logra con el material estructural de poliuretano de alta densidad que se utiliza.

Esto le permite una mayor resistencia junto a la lámina de acero inoxidable.

BENEFICIOS:

Espacio dentro de cubículos.

- Puertas con traslape, para evitar el registro.
- Cerrojo zamak con indicador de ocupado.
- Mejor resistencia a golpes con paneles inyectados en polímero.
- Dintel superior de amarre para mejor estabilidad.
- Mayor altura general de 1.95 para más privacidad.
- Menor espacio entre piso y parte inferior, solo 10 cm, más privacidad.
- Paneles sin zócalo, solo niveladores de piso para mejor higiene.
- Fácil limpieza.
- Ideal para mayor puntaje en la certificación LEED.

Cantiliver

Divisiones Sanitarias EN ACERO INOXIDABLE

Institucional

2022



ALTURA DE TABIQUES: 1.48m y 1.60m

ESPECIFICACIÓN:

SOCODA S.A.S garantiza que la RESISTENCIA y DURABILIDAD de las piezas utilizadas en el sistema de divisiones Cantiliver para baños, se logra con el material estructural de poliuretano de alta densidad que se utiliza.

-Esto le permite una mayor resistencia junto a la lámina de acero inoxidable.

BENEFICIOS GENERALES

-Fabricados con acero inoxidable 304 de alta resistencia a la corrosión.

-Paneles y puertas que brindan estabilidad y firmeza, debido a la inyección de poliuretano en su interior.

-Tabiques con refuerzos de tubería metálica.

-Diseño externo extraplano que evita ondulaciones.

-Paneles resistentes a golpes.

-Divisiones resistentes al agua.

-Paneles que no combustionan ante el fuego.

BENEFICIOS DEL SISTEMA CANTILÉVER:

-Diseño minimalista.

-Sistema flotante que no toca ni interviene el piso.

-Ideal para sitios que requieren pisos con mayor asepsia.

-Garantiza el no contacto con químicos. corrosivos usados en la limpieza de pisos.



ESPECIFICACIÓN:

Divisiones sanitarias fabricadas en lámina de solido fenólica de 12mm, resistente a la humedad y antibacterial gracias a su laminado antimicrobial y fungicida, diseñadas para baños de tráfico pesado o alto, para uso comercial, institucional o lugares de acceso público. Poseen herrajes elaborados en acero inoxidable tipo AISI SAE 304 de diseño exclusivo.

BENEFICIOS DEL SISTEMA CROMATIC:

- Facilidad para limpiar grafitis con solventes
- Duradero, por ser un material compacto.
- Resistente a los grafitis.
- Anti-hongos, por ser un material inerte.

DIMENSIONES GENERALES DEL SISTEMA:

- Altura del sistema: 2.08 m
- Profundidad máxima: 1.46m
- Ancho máximo de cubículo: 2.30 m
- Ancho puertas: 0.57 m y 0.89 m
- Ancho de batería sanitaria: lo define el proyecto

COLORES DISPONIBLES:



Carbón



Latte



Olive



Segato



Provence



Golden

Accesorios



Institucional

2022



Dispensadores para baños

Institucional

2022



DISPENSADOR DE TOALLAS DE PAPEL

Dispensador de toallas, Fabricado en acero 304 satinado, con llave y cerradura, para 450 toallas dobladas en C ó 600 toallas dobladas en Z, Dispensador elaborado por doblez de lámina. Carcasa y tapa frontal elaborados en lámina de acero inoxidable AISI SAE 304.

PROF.	ANCHO	ALTO	CÓDIGO
0.10 m	0.28 m	0.37 m	237778



DISPENSADOR DE PAPEL HIGIÉNICO

Dispensador de papel higiénico Essential en acero inoxidable 304 con chapa de seguridad y llave metálica; eje para soporte del rollo de 40mm, Capacidad de rollo 250 mts.

DIAMETRO	CÓDIGO
0.273 m	240137



DISPENSADOR DE JABÓN

Dispensador de jabón líquido accionado por válvula de push dosificadora, con la capacidad de contener 1.2 lts con carcasa en acero, para facilitar su recarga y visor de verificador de nivel, elaborado en lámina de acero inoxidable tipo 304 satinado, diseñado para instalación en muro.

PROF.	ANCHO	ALTO	CÓDIGO
0.07 m	0.12 m	0.21 m	217601



SECADOR DE MANOS

Dispensador de aire, con sistema de sensor para uso de manos libres. Carcasa del secador elaborado por conformado de embutición en lámina de acero inoxidable.

Chasis elaborado en plástico inyectado. Voltaje 110V, frecuencia 50/60HZ, potencia 1800 W, Velocidad del aire 90m/s, velocidad máxima del motor 25000 RPM, corriente de aire 320 Km/h. aire caliente.

PROF.	ANCHO	ALTO	CÓDIGO
0.17 m	0.29 m	0.32 m	210806



DISPENSADOR DE JABÓN & GEL AUT

Dispensador de jabón & gel automático con un rango de sensor entre 3 y 10 cm. Capacidad de 1.2 litros. 4 baterías AA con duración de 50.000 ciclos

PROF.	ANCHO	ALTO	CÓDIGO
0.10 m	0.14 m	0.23 m	213752



CERROJO CON INDICADOR DE OCUPADO

Cerrojo en zamak con sistema de indicador con color de ocupado.

PROF.	ANCHO	ALTO	CÓDIGO
0.05 m	0.105 m	0.05 m	011533



PERCHERO

Perchero fabricado en acero inoxidable, incluye un tope puerta plástico en la punta.

DIAM.	ALTO	CÓDIGO
0.50 m	0.60 m	011273

RECTA ^M



91 mm

PROF.	ANCHO	ALTO	CÓDIGO
0.078 m	0.305 m	0.91 m	239875
0.078 m	0.457 m	0.91 m	239877
0.078 m	0.609 m	0.91 m	239878
0.078 m	0.762 m	0.91 m	239879
0.078 m	0.813 m	0.91 m	239880
0.078 m	0.914 m	0.91 m	239881
0.078 m	1.067 m	0.91 m	239882



ANGULAR DERECHA ^M



850 mm

PROF.	ANCHO	ALTO	CÓDIGO
0.091 m	0.489 m	0.296 m	209613



ABATIBLE HORIZONTAL ^M

IZQUIERDA

DERECHA



PROF.	ANCHO	ALTO	CÓDIGO
0.564 m	0.130 m	0.216 m	DER: 230235 IZQ: 230003

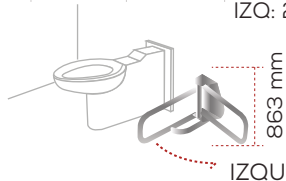

IZQUIERDA

ABATIBLE VERTICAL ^M

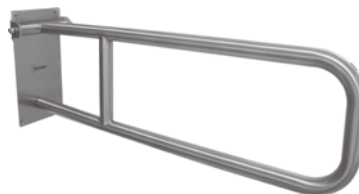

PROF.	ANCHO	ALTO	CÓDIGO
0.80 m	0.30 m	0.103 m	235536



750mm

EN "L" A MURO ^M

91 mm

DERECHA



PROF.	ANCHO	ALTO	CÓDIGO
0.091 m	0.532 m	0.732 m	IZQ: 230340
0.091 m	0.532 m	0.732 m	DER: 230091

850 mm

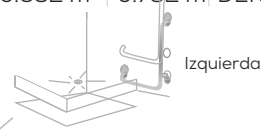

Izquierda

Barras de seguridad

M REFORZADAS A MURO

P REFORZADAS A PISO

Institucional

2022

DOBLE BRAZO M

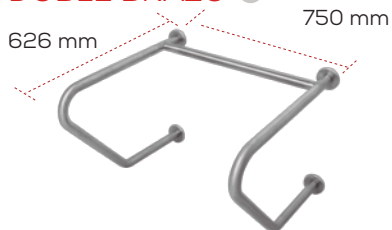

PROF.	ANCHO	ALTO	CÓDIGO
0.626 m	0.782 m	0.438 m	209617



ESQUINA M



PROF.	ALTO	CÓDIGO
0.800 m	0.800 m	230090
0.700 m	0.700 m	230384

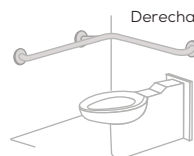

EN "L" P



PROF.	ALTO	CÓDIGO
0.63 m	0.850 m	24" 209610
0.78 m	0.850 m	30" 209611
0.47 m	0.850 m	18" 209609



EN "L" P

REFORZADA A PISO
Izquierda/derecha

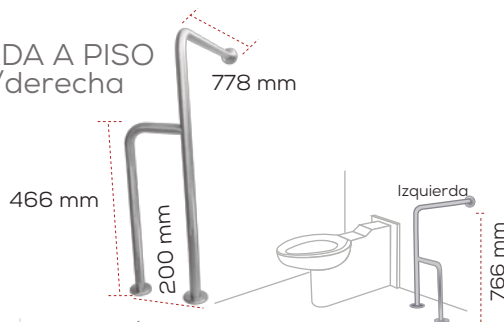

Medida única

PROF.	ANCHO	ALTO	CÓDIGO
0.778 m	0.200 m	0.766 m	230124 Der. 209616 Izq.

EN "U" SENCILLA P

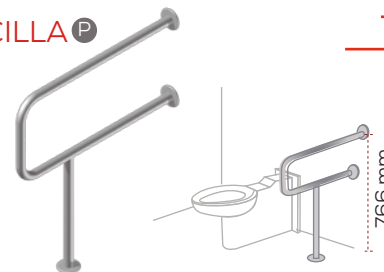

Medida única

PROF.	ANCHO	ALTO	CÓDIGO
0.078 m	0.800 m	0.766 m	230047

TULIPE Capacidad: 12 lt

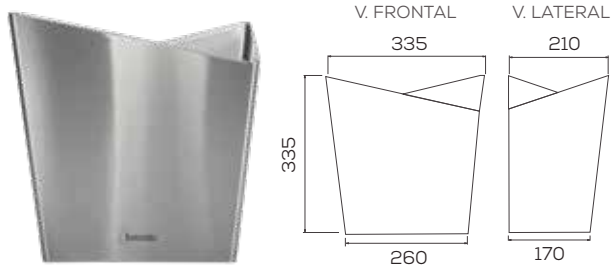

PROF.	ANCHO	ALTO	CÓDIGO
0.21m	0.33m	0.33m	240279

TULIPE Capacidad: 24 lt

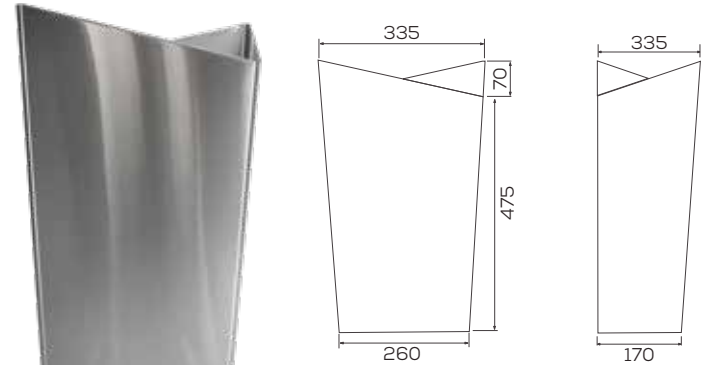

PROF.	ANCHO	ALTO	CÓDIGO
0.21	0.33 m	0.54 m	240280

DIVISIONES

Capacidad: 10 lt



PROF.	ANCHO	ALTO	CÓDIGO
0.16 m	0.26 m	0.39 m	233669

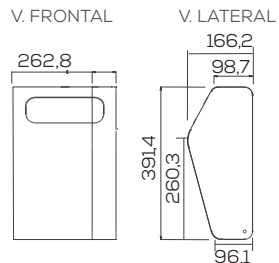

RECTANGULAR 230

Capacidad: 10 lt



PROF.	ANCHO	ALTO	CÓDIGO
0.26 m	0.26 m	0.23 m	204913

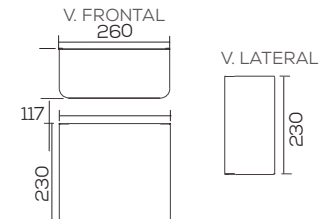

ARTURITO LISA 50 LT Y MINI 38 LT



DIAM.	ALTO
0.40 m	0.90 m (50 Lts)
0.40 m	0.70 m (38 Lts)

LITROS	ACERO	CALIBRE	CÓDIGO
50 Lt	304	18	203011
38 Lt	304	18	236505

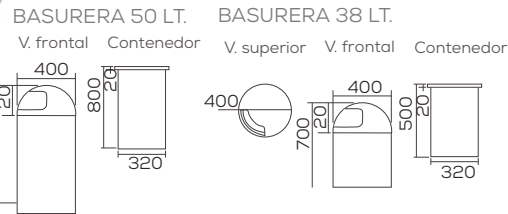

ARTURITO 50 LT



DIAM.	ALTO	LIT.	ACERO	CAL.	CÓD.
0.40m	0.90m	50Lt	304	18	203012

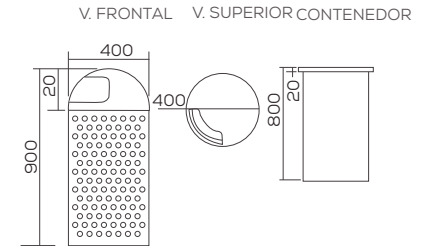

ABANICO SIN TAPA

Capacidad: centro 25 Lt - izquierdo - derecho 20 Lt



PROF.	ANCHO	ALTO	CÓDIGO
0.32 m	0.60 m	0.73 m	201333

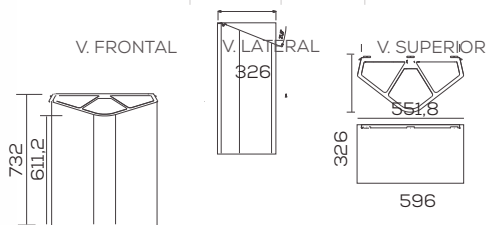

ABANICO CON TAPA

Capacidad: centro 25 Lt - izquierdo - derecho 20 Lt



PROF.	ANCHO	ALTO	CÓDIGO
0.32 m	0.60 m	0.73 m	202660

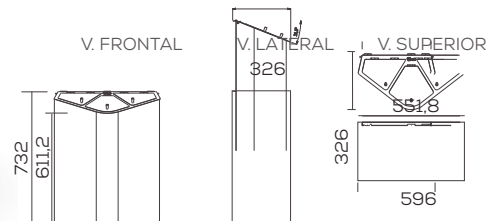

ABANICO DOBLE

Capacidad: 60 Lt



PROF.	ANCHO	ALTO	CÓDIGO
0.32 m	0.60 m	0.73 m	233500

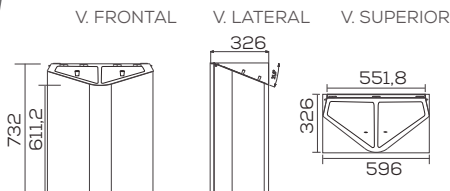

AUTOSERVICIO

Capacidad: 80 - 100 Lt



PROF.	ANCHO	ALTO	CÓDIGO
0.59 m	0.53 m	1.00 m	80 Lt. 202568
0.59 m	0.53 m	1.20 m	100 Lt. 202567

Basurera 1.0 m.

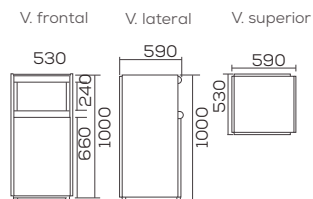

Basurera 1.2 m.

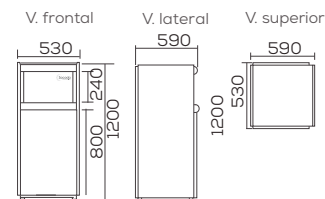

PIVOTANTE 755

Capacidad 50 Lt



PROF.	ANCHO	ALTO	CÓDIGO
0.378 m	0.570 m	0.859 m	202827

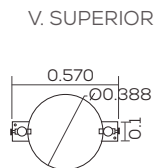
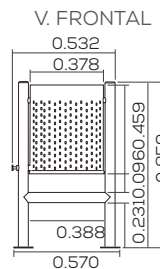

PIVOTANTE SENCILLA

Capacidad 60 Lts



PROF.	ANCHO	ALTO	CÓDIGO
0.402 m	0.525 m	1.250 m	202659

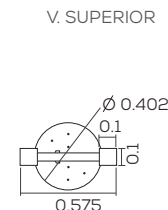
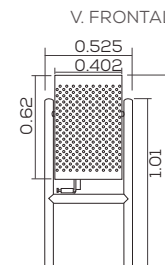

PRIMAVERA

Capacidad 50 Lt



PROF.	ANCHO	ALTO	CÓDIGO
0.522 m	0.378 m	0.932 m	230179

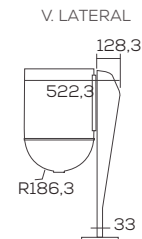
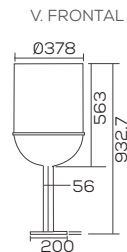

Repisas

REPISA / CUADRATA DE 30 CM

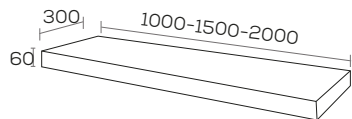
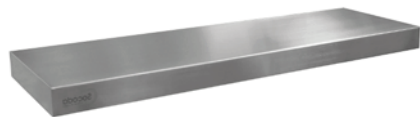

PROF.	ANCHO	ALTO	CÓDIGO
0.3 m	1.0 m	0.06 m	209980
0.3 m	1.5 m	0.06 m	204242
0.3 m	2.0 m	0.06 m	204244

REPISA / AGUSTA

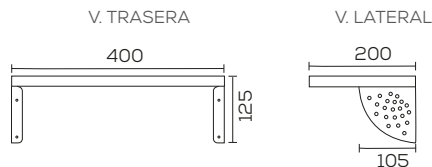

PROF.	ANCHO	ALTO	CÓDIGO
0.20 m	0.40 m	0.125	234996

Silla

Institucional

2022

SILLA / HOSPITALARIA

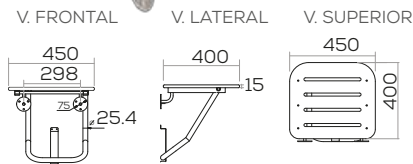

PROF.	ANCHO	ALTO	CÓDIGO
0.42 m	0.45 m	0.36 m	209950

Mesas SOBRE MEDIDA

Soluciones para espacios específicos de proyectos. Lisas, con pocetas y entrepaños.

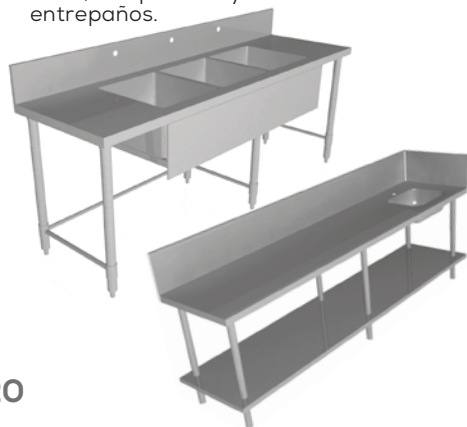

Tapas

TAPA SHUT

PROF.	ANCHO	ALTO	CÓDIGO
0.11 m	0.435 m	0.49 m	202645

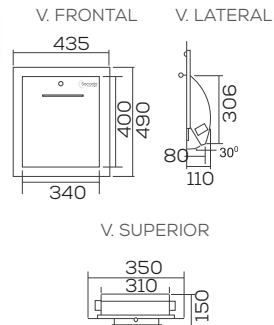

TAPA REGISTRO



PROF.	ANCHO	ALTO	CÓDIGO
0.015 m	0.15 m	0.15 m	206002
0.015 m	0.20 m	0.20 m	206001
0.015 m	0.20 m	0.40 m	206000

0.15 X 0.15 M 0.20 X 0.20 M 0.40 X 0.20 M

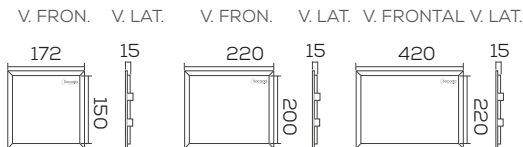

Seguridad y salud



Espacio Seguro equipado con productos en acero inoxidable de alta especificación y tecnología para brindar asepsia y larga vida.



Comby

 Penitenciario
 Hospitalario

Institucional

2022

 **COMBY ANGULAR 15" PARA DISCAPACITADOS**
 IZQUIERDO - DERECHO - PASILLO TÉCNICO



PROF.	ANCHO	ALTO	CÓDIGO
0.863 m	0.772 m	0.954 m	DER. 204766 IZQ. 204767

Grifería recomendada:
210348 fluxómetro



V. FRONTAL

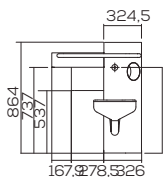

V. LATERAL

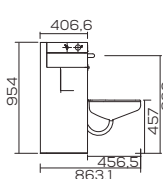

V. SUPERIOR

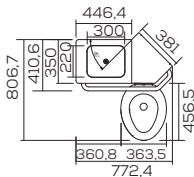

 **COMBY 15"**
 CENTRO - IZQUIERDO - DERECHO / CON PASILLO TÉCNICO



GRIFERÍA RECOMENDADA - NO INCLUIDA -

PROF.	ANCHO	ALTO	CÓDIGO
0.808 m	0.381 m	0.927 m	CENT.: 204763
0.660 m	0.689 m	0.927 m	DER.: 204765
			IZQ.: 204764

Grifería recomendada:
Código: 210346 fluxómetro



V. FRONTAL

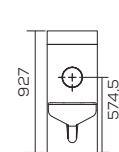

V. LATERAL



V. SUPERIOR

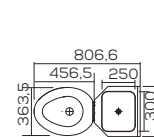

 **COMBY ECONÓMICO**
 CENTRO - PASILLO TÉCNICO

PROF.	ANCHO	ALTO	CÓDIGO
0.716 m	0.381 m	0.854 m	202739

Grifería recomendada:
Código 210346 fluxómetro



V. FRONTAL

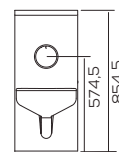

V. LATERAL

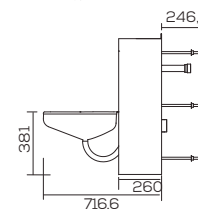

V. SUPERIOR

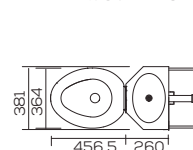

Grifería recomendada. No incluida



 **COMBY CENTRAL PARA DISCAPACITADOS**
 IZQUIERDO - DERECHO / PASILLO TÉCNICO



PROF.	ANCHO	ALTO	CÓDIGO
0.964 m	1.219 m	0.964 m	DER. 204805 IZO. 204806

Grifería recomendada:
210347 fluxómetro



V. FRONTAL

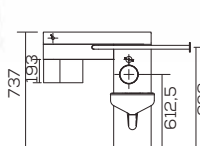

V. LATERAL

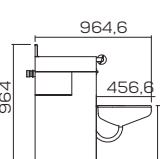

V. SUPERIOR

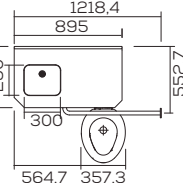

 **MEDIO COMBY SOCODA**
 SIN PASILLO TÉCNICO



PROF.	ANCHO	ALTO	CÓDIGO
0.807 m	0.383 m	0.438 m	202697

Grifería recomendada:
Código 212794 AF



V. LATERAL

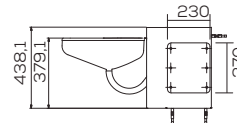

V. SUPERIOR

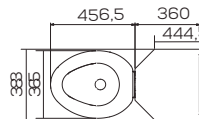

V. INFERIOR

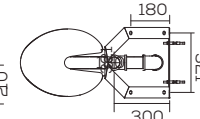

 **COMBY COMUNITARIO**
 CENTRO - SIN PASILLO TÉCNICO



PROF.	ANCHO	ALTO	CÓDIGO
0.857 m	0.400 m	0.975 m	230535

Grifería recomendada:
Código: 210349 válvula de descarga



V. FRONTAL

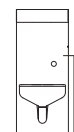

V. LATERAL

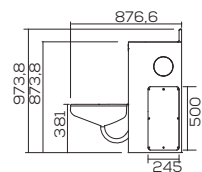

V. SUPERIOR

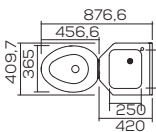

Sanitarios

 Penitenciarario
 Hospitalar

Institucional

2022

SANITARIO BAJA PRESIÓN PASILLO TÉCNICO



PROF.	ANCHO	ALTO	CÓDIGO
0.50 m	0.36 m	0.36 m	200016

Grifería recomendada:
Código 210340 fluxómetro

Especificación de trabajo:
Presión estática: 5 psi
Consumo de agua: 6 litros
Tiempo de apertura válvula: 6s

USO METRO COLUMNA AGUA

m.c.a.	PSI
1	1.42
2	2.84
3	4.26
4	5.68
5	7.10
6	8.52
7	9.94
8	11.36
9	12.78
10	14.20
11	15.62
12	17.04
13	18.46
14	19.88
15	21.30
16	22.72
17	24.14
18	25.56
19	26.98
20	28.40
21	29.82
22	31.24
23	32.66
24	34.08
25	35.50
26	36.92
27	38.34
28	39.76
29	41.18
30	42.60
31	44.02
32	45.44
33	46.86
34	48.28
35	49.70
36	51.12
37	52.54
38	53.96
39	55.38
40	56.80
41	58.22
42	59.64
43	61.06
44	62.48
45	63.90
46	65.32
47	66.74
48	68.16
49	69.58
50	71.00

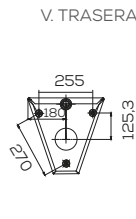
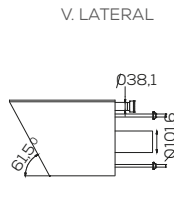
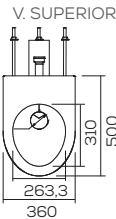
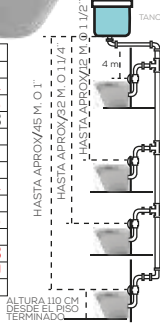

SANITARIO PARA PASILLO TÉCNICO DESCARGA A PARED PASILLO TÉCNICO



PROF.	ANCHO	ALTO	CÓDIGO
0.771 m	0.365 m	0.440 m	209268

Grifería recomendada:
Código 210340 fluxómetro

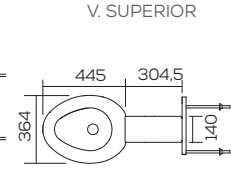
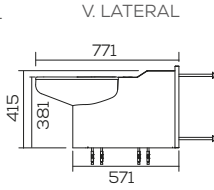
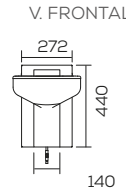

SANITARIO TIPO A PASILLO TÉCNICO



PROF.	ANCHO	ALTO	CÓDIGO
0.683 m	0.369 m	0.440 m	203015

Grifería recomendada:
Código 210340 fluxómetro

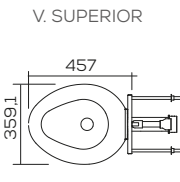
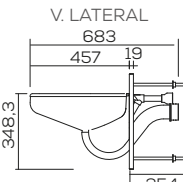
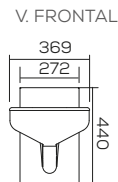

SANITARIO PARA ÁREAS COMUNES DESCARGA A PISO SIN PASILLO TÉCNICO



PROF.	ANCHO	ALTO	CÓDIGO
0.750 m	0.365 m	0.415 m	204201

Grifería recomendada:
Código 011340 válvula de descarga

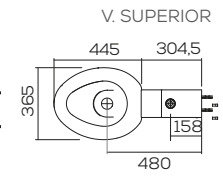
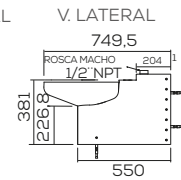
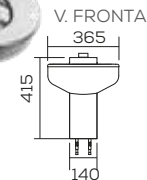

Grifería recomendada. No incluida

Orinales

Penitenciario
Hospitalario

Institucional

2022

ORINAL CORRIDO SEGURIDAD PASILLO TÉCNICO



PROF.	ANCHO	ALTO	CÓDIGO	KIT GRIF
0.345m	1.00m	0.652m	202505	2
0.345m	1.20m	0.652m	202506	2
0.345m	1.50m	0.652m	202507	3
0.345m	2.00m	0.652m	202508	4
0.345m	2.50m	0.652m	202509	4
0.345m	3.00m	0.652m	202510	5

Grifería recomendada:
Código 210342 fluxómetro

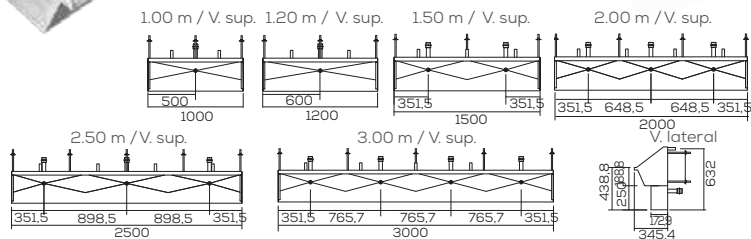

ORINAL CORRIDO COMUNITARIO SIN PASILLO TÉCNICO



ANCHO	ALTO	PROF.	CÓDIGO	KIT GRIF
1.00m	0.602m	0.345m	230372	2
1.20m	0.602m	0.345m	230373	2
1.50m	0.602m	0.345m	230374	3
2.00m	0.602m	0.345m	230375	4
2.50m	0.602m	0.345m	230376	4
3.00m	0.602m	0.345m	230377	5

Grifería recomendada:
Código 212792 válvula

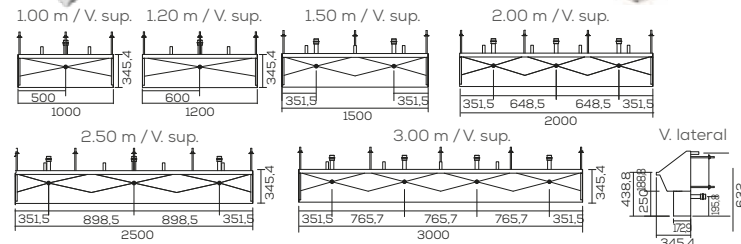

ORINAL INDIVIDUAL DE SEGURIDAD PASILLO TÉCNICO



PROF.	ANCHO	ALTO	CÓDIGO
0.345m	0.300m	0.651m	202670

Grifería recomendada:
Código 210342 fluxómetro

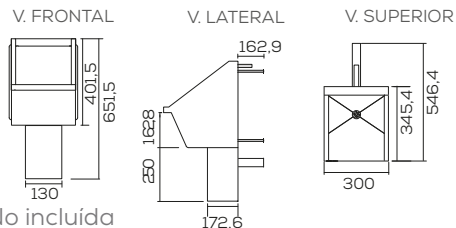

ORINAL INDIVIDUAL COMUNITARIO SIN PASILLO TÉCNICO



PROF.	ANCHO	ALTO	CÓDIGO
0.345m	0.300m	0.602m	202141

Grifería recomendada:
Código 212792 válvula

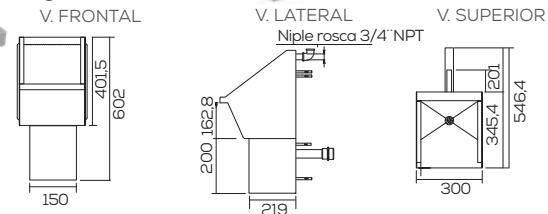

Lavamanos

Penitenciario
Hospitalario

Institucional

2022

LAVAMANOS DE SEGURIDAD PASILLO TÉCNICO 320 /420 SIN CORAZA



PROF.	ANCHO	ALTO	CÓDIGO
0.341 m	0.320 m	0.271 m	202740
0.438 m	0.420 m	0.325 m	240701

Grifería recomendada:
Código 210341 fluxómetro



SEGURIDAD 320

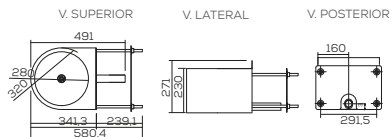

SEGURIDAD 420

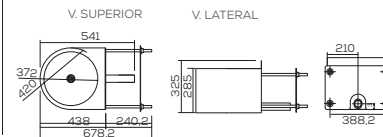

LAVAMANOS / ANTI-VANDALICO 320 Y 420 PASILLO TÉCNICO con coraza



ANCHO	ALTO	PROF.	CÓDIGO
0.320m	0.377m	0.341m	202684
0.430m	0.450m	0.619m	201473

Grifería recomendada:
Código 210341 fluxómetro



ANTI-VANDALICO 320

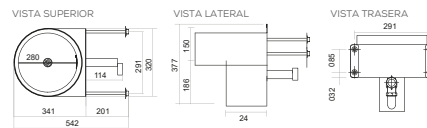

ANTI-VANDALICO 420

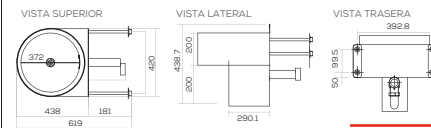

LAVAMANOS / COMERCIAL 320 Y 420 SIN PASILLO TÉCNICO



PROF.	ANCHO	ALTO	CÓDIGO
0.38 m	0.32 m	0.35 m	231119
0.48 m	0.42 m	0.40 m	231118

Grifería recomendada
Código: 210009 - Sensor
Código: 210014 - Push
Sensor Push



COMERCIAL 320

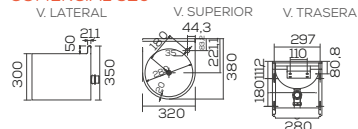

COMERCIAL 420

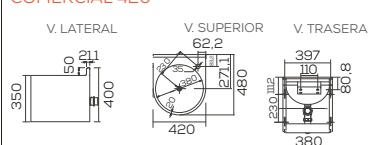

LAVAMANOS CORRIDO DE SEGURIDAD PASILLO TÉCNICO



Grifería recomendada:
Código 210341 fluxómetro



PROF.	ANCHO	ALTO	CÓDIGO	KIT GRIF
0.348m	1.0m	0.65m	202560	2
0.348m	1.2m	0.65m	202561	2
0.348m	1.5m	0.65m	202562	3
0.348m	2.0m	0.65m	202563	3
0.348m	2.5m	0.65m	202564	4
0.348m	3.0m	0.65m	202565	5

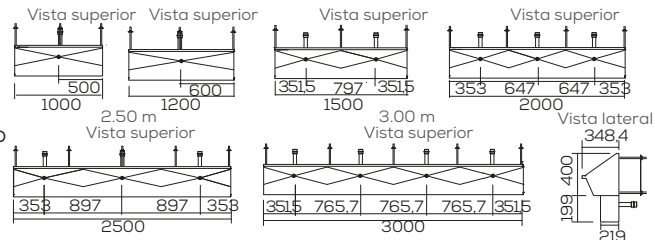

Grifería recomendada. No incluida



 **LAVAMANOS / FORZ 320 Y 420**
SIN PASILLO TÉCNICO

REF: Sin perforación para grifería de pared

PROF.	ANCHO	ALTO	CÓDIGO
0.35 m	0.35 m	0.38 m	239889
0.50 m	0.50 m	0.58 m	239891

REF: Perforado para grifería push o sensor

PROF.	ANCHO	ALTO	CÓDIGO
0.35 m	0.35 m	0.38 m	240071
0.50 m	0.50 m	0.58 m	240072



Grifería recomendada
Código: 210009 - Sensor
Código: 210014 - Push



Sensor Push



 **LAVAMANOS / FORZ 320 Y 420**
PASILLO TÉCNICO

REF: Sin perforación para grifería de pared

PROF.	ANCHO	ALTO	CÓDIGO
0.35 m	0.35 m	0.38 m	239890
0.50 m	0.50 m	0.58 m	239892



Grifería recomendada:
Código 210341 fluxómetro



320 con acceso frontal

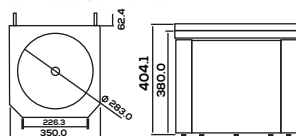

420 con acceso frontal

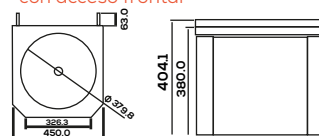

320 con pasillo técnico

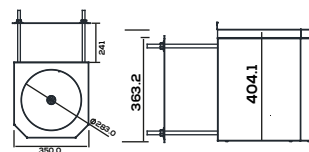

420 con pasillo técnico

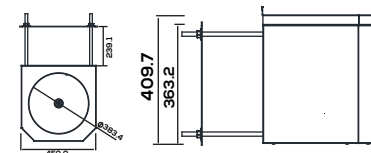

Lavamanos

Penitenciario
 Hospitalario

Institucional

2022

LAVAMANOS / VEGA

SIN PASILLO TÉCNICO



PROF.	ANCHO	ALTO	CÓDIGO	KIT GRIF.
0.5 m	1.0 m	0.3 m	204314	1
0.5 m	1.2 m	0.3 m	204315	1
0.5 m	1.5 m	0.3 m	204316	2
0.5 m	2.0 m	0.3 m	204318	3
0.5 m	2.3 m	0.3 m	204319	3
0.5 m	2.8 m	0.3 m	204321	4

Grifería recomendada
Código 210336 - Push pared

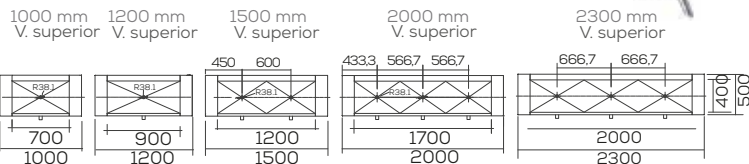

LAVAMANOS CORRIDO COMUNITARIO

SIN PASILLO TÉCNICO

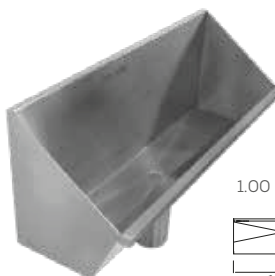

PROF.	ANCHO	ALTO	CÓDIGO	KIT GRIF.
0.348 m	1.00 m	0.600 m	230342	2
0.348 m	1.20 m	0.600 m	230343	2
0.348 m	1.50 m	0.600 m	230344	3
0.348 m	2.00 m	0.600 m	230345	3
0.348 m	2.50 m	0.600 m	230346	4
0.348 m	3.00 m	0.600 m	230347	5

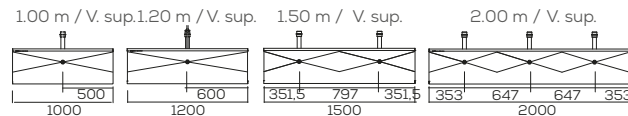

Grifería recomendada:
212798 válvula

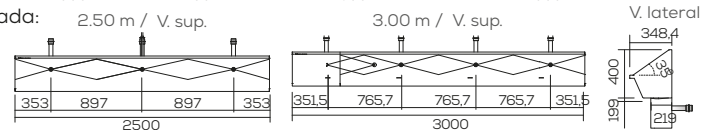

LAVAMANOS / CORRIDO HOSPITALARIO

SIN PASILLO TÉCNICO



PROF.	ANCHO	ALTO	CÓDIGO	KIT GRIF.
0.6 m	1.8 m	0.48 m	205003	2

Grifería recomendada:
Código 210009 - Sensor



Código 219960 -
válvula de pedal

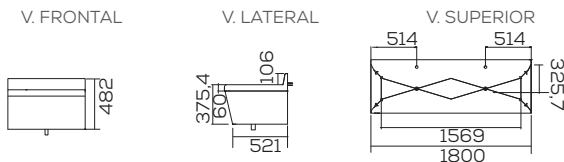

LAVAMANOS / LINEAL

SIN PASILLO TÉCNICO



PROF.	ANCHO	ALTO	CÓDIGO	KIT GRIF.
0.6 m	1.0 m	0.37 m	231309	1
0.6 m	1.5 m	0.37 m	231313	2
0.6 m	2.0 m	0.37 m	231325	3
0.6 m	2.5 m	0.37 m	231352	4

Grifería recomendada

Cód. 210009 - Sensor / Cód. 210336 - Push pared / Cód. 210011 - Sensor

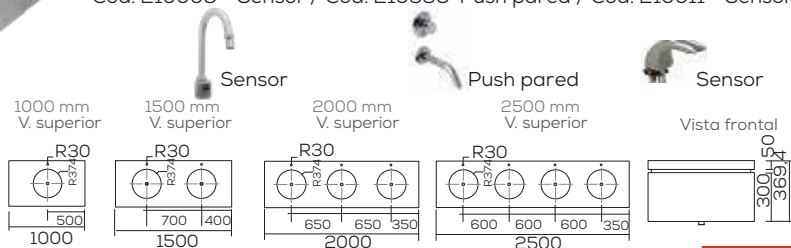

Lavamanos

Penitenciario
 Hospitalario

Institucional

2022

LAVAMANOS / QUIRÚRGICO SENCILLO, DOBLE Y TRIPLE SIN PASILLO TÉCNICO



PROF.	ANCHO	ALTO	CÓDIGO	KIT GRIF.
0.58 m	0.80 m	0.64 m	238529	1
0.58 m	1.50 m	0.64 m	238532	2
0.58 m	2.20 m	0.64 m	238533	3

Grifería recomendada
Código 210009 - Sensor



Sensor

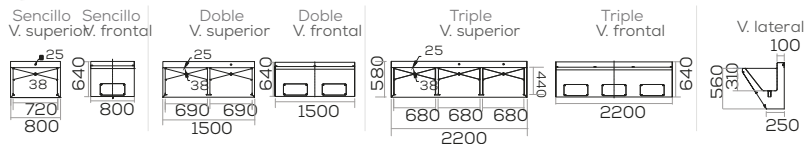

LAVAMANOS / LQ



PROF.	ANCHO	ALTO	CÓDIGO	KIT GRIF.
0.5 m	0.6 m	0.78 m	238427	1
0.5 m	1.0 m	0.78 m	238428	1

Grifería recomendada
Código 210009 - Sensor



Sensor

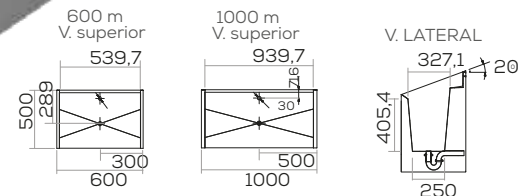

Lavaescobas

Para lavado de traperos y escobas

LAVAESCOBAS / CENTRAL 1 FALDÓN



PROF.	ANCHO	ALTO	CÓDIGO
0.6 m	0.6 m	0.8 m	201443

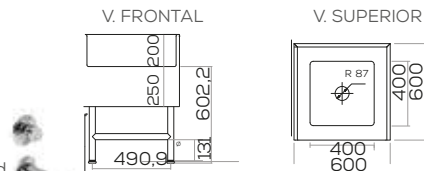

Grifería recomendada:
Código 210336 - (20 segundos) Push pared



Push pared

LAVAESCOBAS / CENTRAL 3 FALDONES



PROF.	ANCHO	ALTO	CÓDIGO
0.6 m	0.6 m	0.8 m	201444

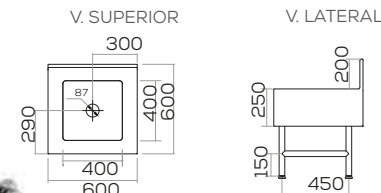

Grifería recomendada:
Código 210336 - (20 segundos) Push pared



Push pared



+ LAVAESCOBAS / ESQUINERO



PROF.	ANCHO	ALTO	CÓDIGO
0.6 m	0.6 m	0.8 m	208621

V. superior

V. lateral

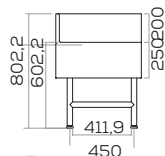
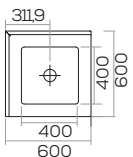

Grifería recomendada:
Código 210336 - (20 segundos) Push pared

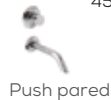

+ SIFÓN U.C.I / 1 FALDÓN



PROF.	ANCHO	ALTO	CÓDIGO
0.6 m	0.6 m	0.47 m	201573

V. superior

V. lateral

V. trasera

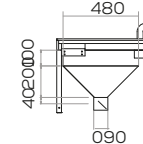
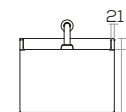
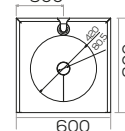

Grifería recomendada:
Código 210017 - Fluxómetro / Código 212796 - Kit válvula



+ SIFÓN U.C.I / IZQUIERDO / DERECHO



PROF.	ANCHO	ALTO	CÓDIGO
0.6 m	0.6 m	0.47 m	202649 IZQ. 202650 DER.

Grifería recomendada:
Código 210017 - Fluxómetro / Código 212796 - Kit válvula



V. LATERAL

V. SUPERIOR

V. TRASERA

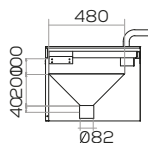
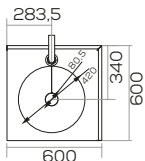
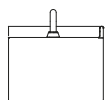

+ SIFÓN U.C.I / 3 FALDONES



PROF.	ANCHO	ALTO	CÓDIGO
0.6 m	0.6 m	0.47 m	202341

Grifería recomendada:
Código 210017 - Fluxómetro / Código 212796 - Kit válvula



V. FRONTAL

V. LATERAL

V. SUPERIOR

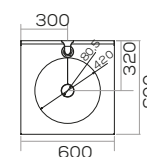
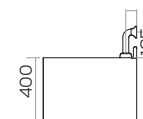
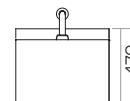



DUCHA PARED ACCESO FRONTAL 60 X 40 CM SIN PASILLO TÉCNICO



PROF.	ANCHO	ALTO	CÓDIGO
0.109 m	0.400 m	0.600 m	231102

NOTA: Incluye grifería

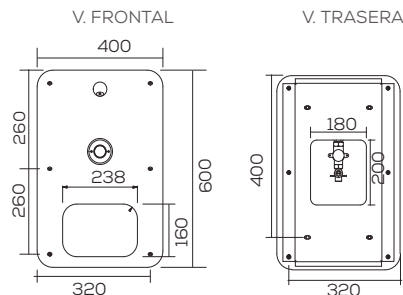

DUCHA PARED FRONTAL 60 X 40 CM PASILLO TÉCNICO



PROF.	ANCHO	ALTO	CÓDIGO
0.092 m	0.400 m	0.600 m	231096

NOTA: Incluye grifería

V. FRONTAL

V. TRASERA

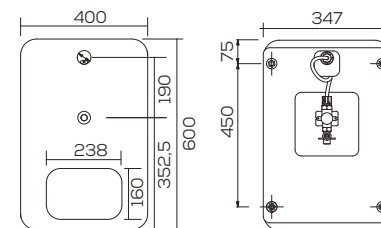

BASE DUCHA 70 X 70 CM PASILLO TÉCNICO



PROF.	ANCHO	ALTO	CÓDIGO
0.70 m	0.70 m	0.09 m	204449

Código grifería recomendada:
217950 válvula

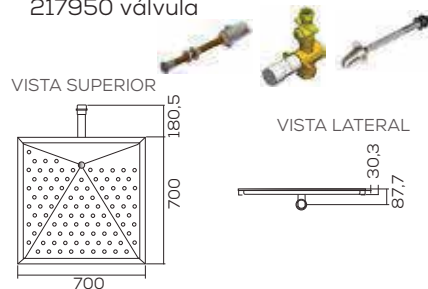

ESPEJO 30 x 30 CM



PROF.	ANCHO	ALTO	CÓDIGO
0.020 m	0.30 m	0.30 m	202757

ANCLAJE
PASILLO DE
INSPECCIÓN

INSTALACIÓN PASILLO DE INSPECCIÓN

V. frontal

V. lateral

V. trasera

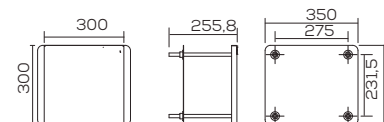

GRIFERÍA RECOMENDADA - NO INCLUIDA



- Punto de venta **Chapinero**
Calle 68 # 19-44
- Punto de venta **Avenida 1 de Mayo**
Carrera 27 # 22-04 Sur
- Punto de venta **Santa Lucia**
Transversal 14 # 45C- 35 Sur
- Punto de venta **Soacha**
Carrera 7 # 52 - 43 soacha
- Punto de venta **San Victorino**
Calle 16 # 12 - 78
- Punto de venta **Calle 80**
Calle 80 # 91-13
- Punto de venta **Santa Helenita**
Avenida Calle 72 No. 83 - 54
- Punto de venta **Paloquemao**
Calle 15 # 22 - 83
- Punto de venta **Fontibón**
Calle 17 #105 - 29 Local 3
- Punto de venta **Engativa**
Calle 63 # 105 I - 18
- Punto de venta **Suba**
Calle 139 # 100 A - 12
- Punto de venta **Alqueria # 2**
Cra 68 # 39 - 88 Sur
- Punto de venta **Toberin**
Calle 161 # 20 -07
- Punto de venta **Autopista Norte**
Cra 45 #138-29
- Punto de venta **Santa Lucia #2**
Avenida Caracas # 42 -37 Sur, Local 2
- Punto de venta **Mosquera**
Carrera 5 Este # 19 - 15, Mosquera
- Punto de venta **Prado**
Autopista norte #128 -11
Horario extendido 8am a 6 pm
- Punto de venta **Villamaria**
Calle 139 #109b - 37



• Medellín

- Punto de venta **Belen**
Calle 30A #74-91
- Punto de venta **Bello**
Cll 47 # 48 - 14
- Punto de venta **Buenos Aires**
Calle 49 #37-87
- Punto de venta **Industriales**
Cra. 48 # 14 - 202
- Punto de venta **San Juan**
Calle 44 # 74 - 99
Horario extendido 8am a 6 pm
- Punto de venta **Calle Colombia**
Calle 50 No. 55A - 31
- Punto de venta **Guayabal**
Carrera 52 # 14 Sur 119
- Punto de venta **Chagualo**
Carrera 55 # 61 - 08

• Municipios

- Punto de venta **Envigado**
Cr 41 # 38A sur- 12
- Punto de venta **Sabaneta**
Calle 75 Sur #46A- 34
- Punto de venta **Itagui**
Cra 50A #46 - 30
- Punto de venta **Niquia Bello**
Av 33 # 51 - 36, local 90, Bello
- Punto de venta **Caldas**
Carrera 50 #125 Sur - 107
- Punto de venta **La Ceja**
Calle 19 #18-23
- Punto de venta **Rio Negro**
Calle 56 # 44 - 18
- Punto de venta **Rionegro**
Carrera 56 # 39-164 **Las Torres**
- Punto de venta **Apartado**
Cra 101 #95-16 Barrio El Amparo
Antiguo Edificio Munera



- Punto de venta **Armenia**
Calle 11 #18 -32
- Punto de venta **Cali**
Calle 9 # 22 - 44
- Punto de venta **Cali**
Alfonso Lopez Car 8 # 73 - 66
- Punto de venta **Cali**
Autopista Sur Calle 10 # 40A - 16
- Punto de venta **Cali**
Centro Carrera 8 #20 - 70
- Punto de venta **Cali**
El Porvenir Calle 34 # 4 - 12
- Punto de venta **Cartagena**
Diagonal 22 #44-63 local 4
- Punto de venta **Manizales**
Calle 27 #19-49
- Punto de venta **Barranquilla**
Calle 47 # 19-87
- Punto de venta **Barranquilla**
Carrera 43 # 80 - 148
- Punto de venta **Barranquilla**
Calle 30 # 24 - 59
- Punto de venta **Barranquilla**
Calle 30 # 33 - 157
- Punto de venta **Santa Marta**
Av. 19 K21 N.29D-13 LOCAL 103
- Punto de venta **Santa Marta**
SMR 1 Centro Carrera 12 a # 10 -13
- Punto de venta **Valledupar**
Carrera 9 # 19-12
- Punto de venta **Macondo Soledad**
Calle 65 no. 5 e -100 Villa Jordan
c.c. Small Macondo local 3
- Punto de venta **Tuluá**
Calle 29 #23-06
- Punto de venta **Monteria**
Cra 4 # 37-41 Centro
- Punto de venta **Bucaramanga**
Calle 61 # 17F - 51, Local 3
- Punto de venta **Pereira**
Cr 7 #30-28
- Punto de venta **Pereira**
Carrera 16 # 18 - 164, Local 4
- Punto de venta **Pereira**
Carrera 8 # 45 - 09

ATENCIÓN CONSTRUCTORES: Móvil 313 533 15 82

exportaciones@socoda.com.co

info@socoda.com.co

Línea de Atención al Cliente 01 8000 41 06 00

No nos hacemos responsables por errores en códigos o fotos. Así como tonalidades de colores que por impresión de catálogo pueden variar con la realidad. Nos reservamos el derecho de hacer cambios y/o modificaciones a la información contenida en este catálogo sin previo aviso.

Las imágenes mostradas son las más cercanas a la realidad posible y podrán existir algunas variaciones con la realidad incluidas aquellas referentes a las proporciones del tamaño ya que las fotografías pueden hacerlas lucir distintas.

Los accesorios son sólo decoración, no se incluyen en los ambientes

Prohibido su uso y/o reproducción no autorizada.

Derechos reservados.

