



Para tu hogar. Para lo que amas. Para ti.

Para tu  
hogar  
Para lo que  
amas  
Para ti

Catálogo de productos





Visita nuestra página web



[www.yalehome.com.co](http://www.yalehome.com.co)



Catálogos en línea  
Nuevos productos  
Videos  
Tienda Online

Síguenos en nuestras **redes sociales** y entérate de los **nuevos lanzamientos, consejos de instalación** y se parte de las **actividades que realizamos.**





# Índice

<b>Digital</b>	02
<b>Cerraduras de sobreponer</b>	26
<b>Cerraduras eléctricas</b>	38
<b>Cerraduras de embutir</b>	52
<b>Cilindros</b>	64
<b>Residencial</b>	82
<b>Candados</b>	97
<b>Bloqueo y etiquetado</b>	114
<b>Institucional</b>	120
<b>Cerraduras para muebles y auto</b>	148
<b>Accesorios</b>	155
<b>Phillips</b>	159

Para tu hogar. Para lo que amas. Para ti.





*Digital*



Cuidamos lo que **más quieres**



## Yale connect HUB

- Alimentación: 5VDC, 1A.
- Requerimientos del sistema: Yale Connect App, Android y iOS
- Conexión HUB y router vía WiFi 802.11 b/g/n - 2.4Hz
- Alcance máximo entre HUB y dispositivos Yale Connect: 30 mts. en áreas abiertas.
- Conexión segura (SLL) entre App y Nube.
- Sólo para uso en interiores.

Medidas en milímetros

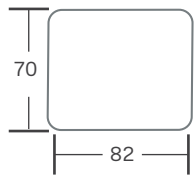

**0006636** Yale Connect HUB

## Cerraduras digitales

### YDD 120

- Programación de hasta 50 códigos
- Pantalla táctil
- Apertura con llave (Incluye 2)
- Funciona con 4 pilas AA (no incluidas)
- Grosor puerta: 35 a 45mm
- Backset ajustable: 60 o 70mm
- Apertura emergencia por descarga de baterías por llave y/o cable USB.
- Cerrado automático.
- Placa interior de seguridad en acero

Medidas en milímetros

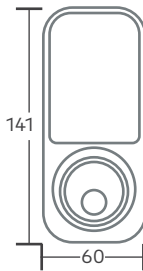

Níquel satinado

Negro

US15

US10B



**0016104** Yale dig cerrojo ydd120

**0009974** Yale dig cerrojo ydd120 negro

### YDL 120 manija digital

- Programación de hasta 50 códigos
- Pantalla táctil
- Apertura con llave (Incluye 2)
- Funciona con 4 pilas AA (no incluidas)
- Grosor puerta: 35 a 45mm
- Backset ajustable: 60 o 70mm
- Apertura emergencia por descarga de baterías por llave y/o cable USB.
- Cerrado automático.
- Placa interior de seguridad en acero

Medidas en milímetros

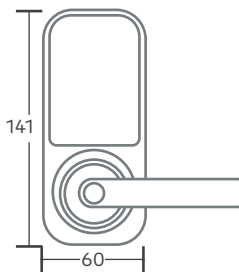

**Nuevo**

**0004302** Manija dig ydl120

**0004301** Manija dig ydl120 negro



Níquel satinado

Negro



US15

US10B



## YRD 226



- Ingreso por código, hasta 30 códigos
- Apertura emergencia por descarga de baterías por llave
- Cerrado automático
- Indicador de batería baja y vandalismo
- Construcción metálica
- 4 baterías AA (No incluidas)
- Grosor puerta: 30 a 57mm
- Backset ajustable: 60 o 70mm
- Certificado ANSI/BHMA A156.36, grado 2

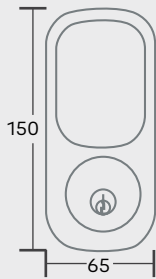

Medidas en milímetros

Níquel satinado Negro antiguo



US15



- 0009022** YRD226 Cerrojo Dig
- 0009114** YRD226 Cerrojo Dig negro antiguo
- 0010744** Modulo YRD226 / 256



## YRD 256



- Ingreso por código, hasta 30 códigos
- Cierre automático
- Apertura emergencia por descarga de baterías mediante batería 9V
- Construcción metálica
- 4 baterías AA (No incluidas)
- Grosor puerta: 35 a 57mm
- Backset ajustable: 60 o 70mm
- Certificado ANSI/BHMA A156.36, grado 2



Medidas en milímetros

Níquel satinado Negro antiguo



US15



- 0009146** YRD256 cerrojo dig
- 0009151** YRD256 cerrojo dig negro antiguo

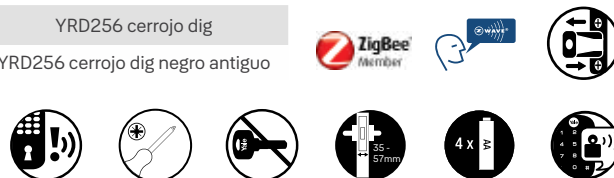



## Combo YRD256 + manija Bari



**Versión color negro**

Negro antiguo



Ref: YRD256 cerrojo digital - Manija Bari

*Siempre Contigo*

<b>0006609</b>	Combo YRD256 + Bari Alc US15
<b>0011658</b>	Combo YRD256 negro antiguo + Bari Alc US10B

## YRL manija digital

**Nueva Versión**



- Códigos únicos hasta 25 usuarios
- Manija reversible para puertas izquierdas y derechas
- Bloqueo automático
- Indicador de batería baja y vandalismo
- Construcción metálica
- Grosor puerta: 35 a 45mm
- Backset ajustable: 60 o 70mm
- Certificado ANSI/BHMA A156.36, grado 2

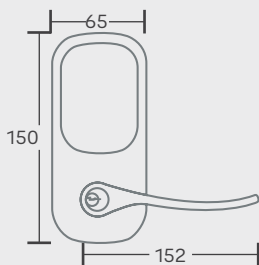

Medidas en milímetros

Níquel satinado



US15

Negro antiguo



<b>0009032</b>	YRL226 manija digital
<b>0009975</b>	YRL226 manija digital negro antiguo
<b>0010744</b>	Modulo YRD226 / 256

# YMC 420D manija digital



**Nuevo**

- Hasta 100 con Contraseña, hasta 100 con Biometría y hasta 100 con Tarjeta de Proximidad
- Cerrado automatico
- Backset: 60 o 70mm
- Manija reversible para puertas izquierdas y derechas
- Guía de voz
- Grosor puerta: 35 a 70mm
- 4 baterías AA (No incluidas)
- Puerto Mini USB de emergencia por baterías descargadas
- Módulo Zigbee incluido en sistema

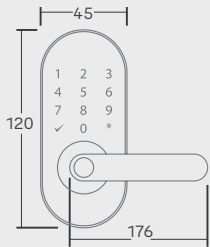

Medidas en milímetros



Negro



0006967

YMC 420D manija digital



Ref: Manija Bari Biometria



## YDF 40

- Apertura por huella y/o código, hasta 100
- Backset ajustable: 45mm
- Grosor puerta: 30 a 57mm
- Cerrado automático
- Pantalla táctil
- Menú guiado por voz
- Bloqueo automático con opción de cierre manual
- Alarma por intrusión o daño
- Alarma de batería baja
- Puerto auxiliar de batería: 9V

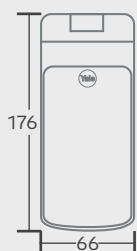

Medidas en milímetros

**Nueva Versión**

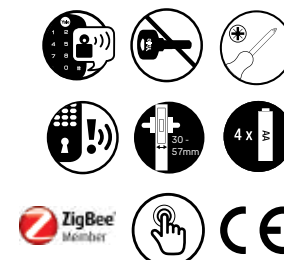

**0010868** Yale Digi Cerrojo YDF40

**0010743** Modulo YMF/YDF

## YDF 40 pico de loro

- Apertura por huella y/o código, hasta 100
- Backset 45mm
- Espesor de 30mm a 57mm
- Cerrado automático
- Menú guiado por voz
- Alarma por intrusión o daño
- Pantalla táctil
- Puerto auxiliar de batería: 9V

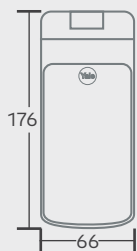

Medidas en milímetros

**Nuevo**



**0009863** Yale Digi Cerrojo YDF40 pico de loro

**0010743** Modulo YMF/YDF

## Cerradura YSD 100 - 35mm

- Cerradura digital de embutir
- Grosor puerta: 25 a 65mm
- Backset: 35mm
- Apta para puertas corredizas
- Apertura de emergencia por llave o puerto para batería externa
- Hasta 200 códigos de usuario, 100 huellas y 100 tarjetas
- 2 llaves de seguridad y 3 tarjetas de proximidad
- Alarma de batería baja
- 4 baterías AA (no incluidas)
- Módulo Zigbee incluido en sistema

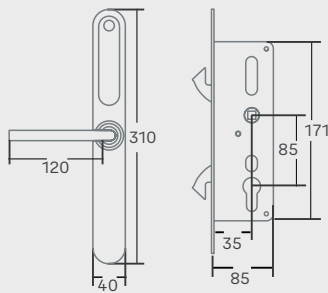

Medidas en milímetros

**Nuevo**

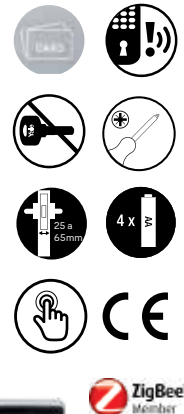

0009968

YSD100 35mm

## Cerradura YSD 100 - 60mm

- Cerradura digital de embutir
- Grosor puerta: 25 a 65mm
- Backset: 60mm
- Apta para puertas corredizas
- Apertura de emergencia por llave o puerto para batería externa
- Hasta 200 códigos de usuario, 100 huellas y 100 tarjetas
- 2 llaves de seguridad y 3 tarjetas de proximidad
- Alarma de batería baja
- 4 baterías AA (no incluidas)
- Módulo Zigbee incluido en sistema

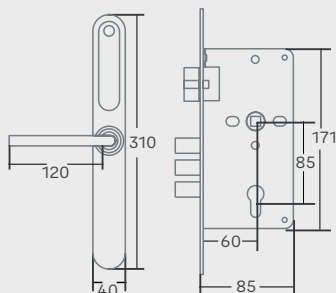

Medidas en milímetros

**Nuevo**

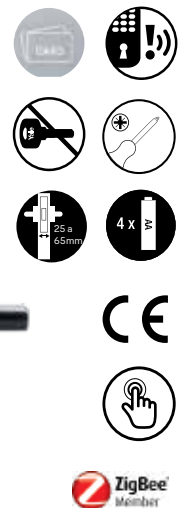

0009967

YSD100 60mm



## YDM 60



**Nuevo**

- Backset 60 mm mecánico
- Grosor de puerta de 38-100 mm
- Hasta 100 huellas
- Hasta 250 códigos
- Hasta 100 tarjetas
- Puerto de emergencia por batería descargadas
- Llave de emergencia
- Compatible con Yale connect (módulo incluido)

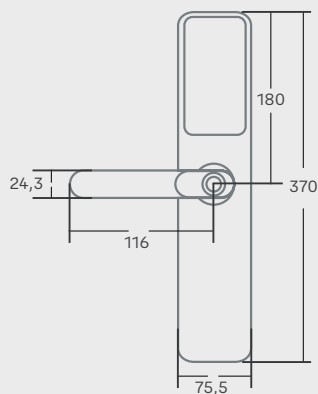

Medidas en milímetros



0016476

Yale Digi YDM60

## YMF 30



- Hasta 40 tarjetas de proximidad (4 incluidas)
- Grosor puerta: 35 a 100mm
- Backset: 60mm
- 30 claves de usuario (4 a 10 dígitos)
- Pantalla táctil
- Cerrado automático
- Alarma de intrusión, daño
- Indicador de batería
- Puerto auxiliar de batería 9V
- Manija de emergencia

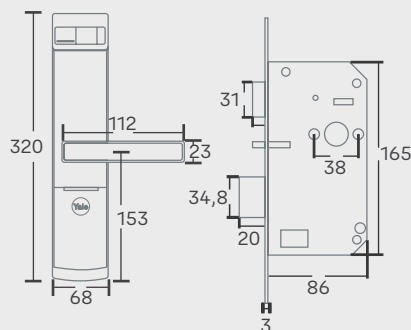

Medidas en milímetros



0010952

Yale Digi embutir YMF30

0010743

Modulo YMF/YDF

# YMF 40



**Nueva Versión**

- 100 huellas - 100 códigos
- Grosor puerta: 35 a 100mm
- Backset: 60mm
- Cerrado automático motorizado con opción de cierre manual
- Pantalla táctil
- Menú guiado por voz
- Cerrado automático con opción de cierre manual
- Alarma por intrusión o daño
- Alarma de batería baja
- Manija de emergencia

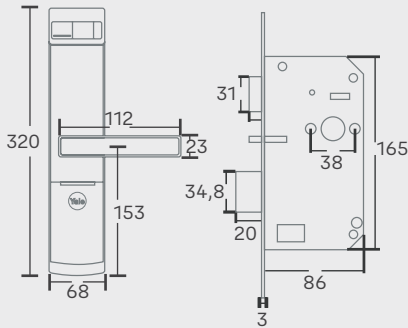

Medidas en milímetros

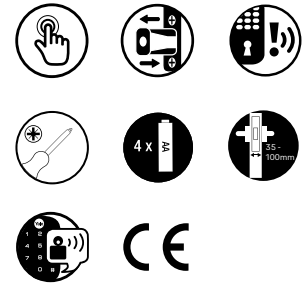
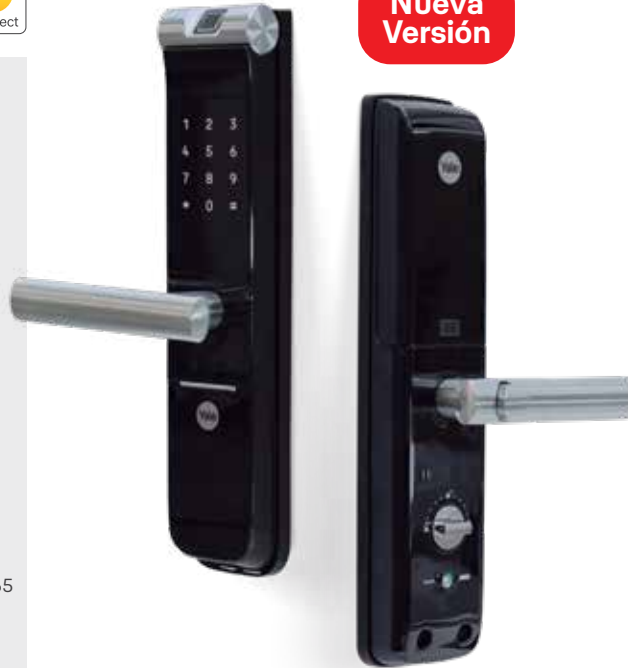

**0010953** Yale Digi embutir YMF40

**0010743** Modulo YMF/YDF

# Manijas biométricas

## Manija Bari biometrica

**Nuevo**

- Apertura con huella dactilar
- Apertura con llave
- 20 huellas dactilares
- Puerta de madera (preferiblemente) o metal
- Grosor de la puerta: 35 a 45 mm
- Backset ajustable: 60 o 70 mm
- Sirve para puerta izquierda o derecha
- Cierre automático
- Puerto auxiliar de batería
- 2 llaves

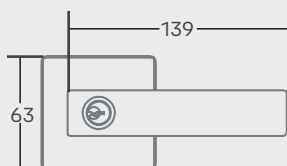

Medidas en milímetros



Níquel satinado

Negro



US15

US10B



**0009977** Manija Bari Biometrica Plateada

**0009976** Manija Bari biométrica Negra

# Cerrojos digitales para muebles

## Cerrojo muebles biometrico

**Nuevo**

- Cerrojo digital para mueble
- Apertura con huella
- Hasta 20 huellas digitales
- 3 baterías AAA (no incluidas)
- Aplicación:
- Para armarios, gabetas, etc.
- Para puertas o gabinetes de 15 a 20 mm
- Puerto de alimentación auxiliar

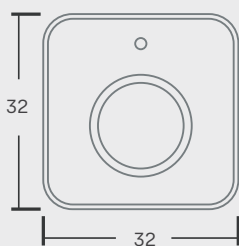

Medidas en milímetros



0016247

Cerrojo Muebles Biométrico



## Cerrojo muebles YF 67

**Nueva Versión**

- Puerto USB para emergencia externa de emergencia para pila
- Alimentación: Requiere 1 pila CR2032 de 3 Vcc /
- Alarma de acceso denegado
- Apertura por código, opción de modo público.
- Modo contraseña falsa
- Modo público / Contraseña temporal

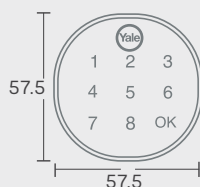

Medidas en milímetros



0006796

Cerrojo Mueble Digital YF67



# Yale HUB



## Yale HUB cambia la forma en la que se usa su cerradura

**Yale Connect HUB** cambia las reglas de juego cuando se trata de accesibilidad a sus cerraduras digitales Yale.

Gracias a su interacción con la aplicación, disponible para Android y iOS, usted podrá abrir, cerrar, asignar códigos y crear horarios de apertura de sus cerraduras digitales, cerraduras eléctricas y electroimanés **desde cualquier parte del mundo.**

- Abre y cierra tu puerta desde cualquier lugar del mundo
- Crea códigos permanentes o temporales
- Recibe notificaciones en tiempo real cuando se abre o cierra tu puerta
- Accede a los registros de las personas que ingresan y salen con tu cerradura

Mediante Yale Connect Hub y la aplicación Yale Connect puedes abrir y cerrar dispositivos Yale como cerraduras digitales, cerraduras eléctricas y electroimanés de forma remota y segura desde cualquier parte del mundo con tu smartphone o tablet.

*Usted podrá*  
 Abrir, cerrar, asignar  
 códigos y crear horarios  
 de apertura

# Módulos de integración

## Módulos Zigbee

- Módulo de R para integración con sistemas de protocolo ZigBee (IEEE 802.15.4)
- Permite administrar la cerradura remotamente
- Permite la conexión entre la cerradura sistema Yale Connect o compatibles

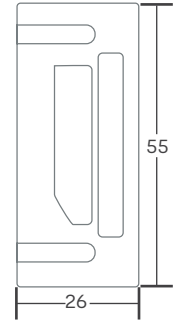

Medidas en milímetros

**0010743** Módulo Zbee YMF / YDF Yale

**0010744** Módulo Zbee YRD 256/226

## Módulos Zwave



Medidas en milímetros

- Módulo de R para integración de Yale Real Living con sistemas de protocolo ZWAVE
- Permite administrar la cerradura remotamente
- Permite la conexión entre la cerradura sistemas con frecuencia Zwave

**0010607** Módulo Zwave 2.0 YRD 226/256

## Tarjetas de acceso



- Tarjeta inteligente sin contacto
- Frecuencia: 13.56Mhz
- Distancia de lectura: 10cm
- Tarjeta blanca para impresión directa por las 2 caras
- Permite perforación vertical y horizontal para portar como carné
- Compatible con cerraduras digitales con apertura con tarjeta

**0007141** Tarjeta Acceso

# Kits Yale connect



## YRD256+Yale HUB+modulo

**0011420** Kit Yale Connect+YRD256

**0011418** Kit Yale Connect+YRD256 negro antiguo



## YRD226+Yale HUB+modulo

0011413 Kit Yale Connect+YRD226  
 0009279 Kit Yale Connect+YRD226 negro antiguo



## YRL manija digital +Yale HUB + modulo

Nueva Versión

0011414 Kit Yale Connect+YRLMan  
 0009280 Kit Yale Connect+YRD226 negro antiguo

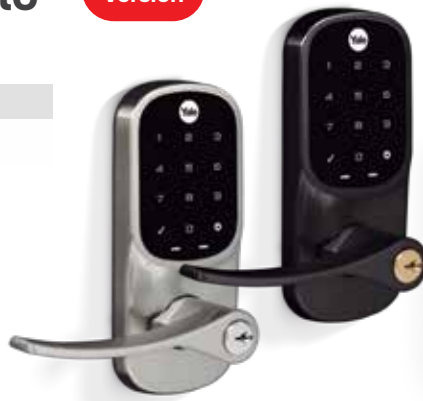

## YMC 420D +Yale HUB

Nuevo

0009281 Kit Yale Connect+YMC 420D





## YDM60+Yale HUB+modulo

**Nuevo**

0004998 Kit Yale connect + YDM60



## YDF40+Yale HUB+modulo

**Nuevo**

### YDF40 pico +Yale HUB+modulo

0011415 Kit Yale Connect + YDF 40

0009233 Kit Yale connect + YDF40 pico



## YMF30+Yale HUB+modulo

0011416 Kit Yale connect + YMF30



## YMF40 + Yale HUB+modulo

Nueva Versión

0011417 Kit Yale connect + YMF40



Vuelve tu cerradura

# Digital Smart

## Modulo ZigBee + Yale Connect HUB



- HUB
- Módulo Zigbee para cerradura YRD226 o YRD256



Para cerraduras YRL / YRD 226/256



Yale *real* Living®

0011424 Kit Yale Connect YRD

## Modulo ZigBee + Yale Connect HUB



- HUB
- Módulo Zigbee para cerradura YDF40, YMF30 o YMF40



Para cerraduras YDF/YMF



0011471 Kit Yale Connect YDF/ YMF

# Mirillas digitales

## Yale real view

- Reemplaza ojo mágico tradicional
- No necesita agujeros adicionales
- Conveniente para niños y personas mayores
- Aumenta la seguridad de su hogar
- Para puertas de 32 a 90mm de espesor
- Mirilla para orificios de 14 a 22mm
- Duración baterías: 600 usos

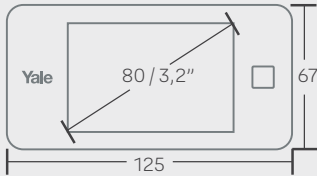

Medidas en milímetros

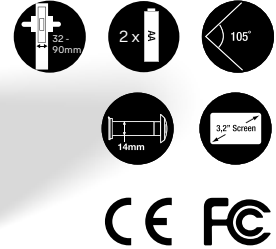

0009026 Mirilla Digital

## Yale real view pro

- No necesita agujeros adicionales, reemplaza ojo mágico tradicional
- Almacena imagen cuando el timbre es activado
- Cámara infrarroja: toma imágenes en condiciones de baja luminosidad
- Estampa fecha y hora en imagen
- Graba videos (en forma manual)
- Para puertas 32 a 90mm de espesor
- Mirilla para orificios de 14 a 26mm
- Duración baterías: 2000 usos sin grabación
- Almacena fotos en memoria (Micro SD de 512MB Incluida)

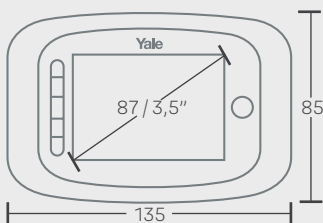

Medidas en milímetros



0009027 Mirilla Digital Pro

# Video portero digital

## YDV-7702

- Registro llamadas perdidas
- Graba video cuando se activa el frente de calle
- Pantalla táctil de 7" LCD color
- Resolución de pantalla: 800 x 3 (RGB) x 480 pixeles
- Fuente de alimentación de 24VDC
- Conexiones: 2 líneas sin polaridad
- Dimensión: 144 (Al) x 244 (An) x 23 (P)mm
- Incluye: Monitor, transformador, unidad externa y cable de 10m
- Intercomunicación con hasta 4 monitores

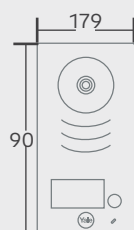
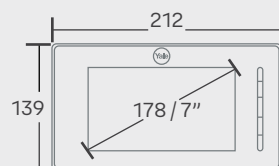

Medidas en milímetros



0010929 Monitor Tac 7p

0010930 Video Portero Dig Tac 7p





# Video portero + cerradura eléctrica

## Video portero + cerradura eléctrica + control remoto

### Características Cerradura eléctrica

- Voltaje de operación: 12VAC
- Para puertas de metal o madera
- Backset de 60mm
- Apertura eléctrica a distancia
- Tres llaves

### Características videoportero

- Pantalla táctil de 7" LCD color
- Registro llamadas perdidas
- Resolución de pantalla: 800 x 3 (RGB) x 480 pixeles
- Fuente de alimentación de 24VDC
- Conexiones: 2 líneas sin polaridad
- Dimensión: 144(AI) x 244(An) x 23(P)mm
- Unidad externa: Salida de alimentación del bloqueo 12V, 300mA
- Incluye: Monitor, transformador, unidad externa y cable de 10m
- Hasta 4 monitores



Videoportero + cerradura eléctrica + control remoto

**0011460** Kit vipor cerr ele D

**0011461** Kit vipor cerr ele I

# Citófonos

## Frente de calle

### Características Citófono

- Comunicación bi direccional e intercomunicación con 2 citófonos adicionales
- Fuente de alimentación 12VDC@1A
- Conexión: 4 hilos (positivo, negativo, audio y datos)

### Características Frente de calle

- Resistente a la intemperie y vandalismo IP44
- Luz indicadora
- Capacidad para conectar 1 cerradura eléctrica o cantonera
- Fuente de alimentación 12VDC@1A



**0010974** Citófono

**0007119** Kit 1 cito 1 frente

## 2 Citófonos frente de calle



**0007120** Kit 2 cito 1 frente

## 3 Citófonos frente de calle



**0007121** Kit 3 cito 1 frente

## Citéfono + cerradura eléctrica

### Características Cerradura eléctrica

- Voltaje de operación: 12V AC
- Para puertas de metal o madera
- Backset de 60mm
- Apertura eléctrica a distancia
- Tres llaves
- Requiere transformador:  
Entrada: 110V 60Hz 0.06 A max. /  
220V 50Hz 0.06 A max  
Salida: Min: 12V 60 AC Hz 1.20 A /  
Max: 12V AC 3A

### Características Citófono

- Comunicación bi direccional e intercomunicación con 2 citófonos adicionales
- Fuente de alimentación 12VDC@1A
- Conexión: 4 hilos (positivo, negativo, audio y datos)

### Características Frente de calle

- Resistente a la intemperie y vandalismo IP44
- Luz indicadora
- Capacidad para conectar 1 cerradura eléctrica o cantonera
- Fuente de alimentación 12VDC@1A



Citófono + cerradura eléctrica



Citófono + cerradura eléctrica + control remoto



**0007122** Kit 1 cito cerr ele D

**0007123** Kit 1 cito cerr ele I

**0007124** Kit 1 cito cerr ele dercr

**0007125** Kit 1 cito cerr ele izqcr

# Cajas fuertes

## Caja fuerte electrónica mini

- Tiene una cerradura electrónica con más de 100.000 combinaciones
- El botón de reinicio se encuentra en la parte interior
- Se bloquea temporalmente si se introduce el código erróneo 3 veces
- Opción de instalación con anclaje en pared y/o piso
- Construcción en acero con paredes de calibre 19 (1mm) y puerta calibre 11 (3mm)

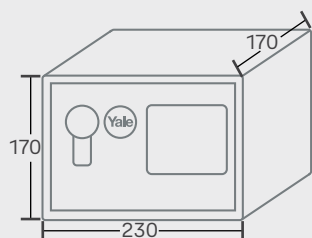

Medidas en milímetros



**0035104** Caja Fuerte Mini Negra

## Caja fuerte electrónica pequeña

- Activación por teclado
- Botón de reajuste de clave
- Más de 100.000 combinaciones de claves
- Indicador de batería baja
- Apertura con llave Yale
- Orificios para empotrar
- Construcción en acero con paredes de calibre 18 (1,2mm) y puerta calibre 11 (3mm)

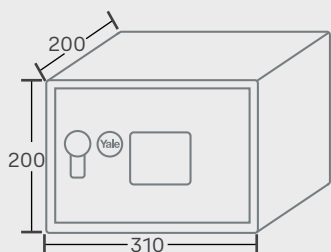

Medidas en milímetros



**0035102** Caja Fuerte Pequeña

## Caja fuerte electrónica mediana

- Activación por teclado
- Botón de reajuste de clave
- Más de 100.000 combinaciones de claves
- Indicador de batería baja
- Apertura con llave Yale
- Orificios para empotrar
- Construcción en acero con paredes de calibre 18 (1,2mm) y puerta calibre 11 (3mm)

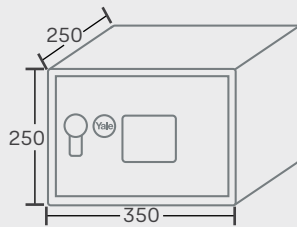

Medidas en milímetros



**0035100** Caja Fuerte Mediana



Ref. Caja fuerte electrónica mediana



## Caja fuerte electrónica laptop

- Activación por teclado
- Botón de reajuste de clave
- Más de 100.000 combinaciones de claves
- Indicador de batería baja
- Apertura con llave Yale
- Orificios para empotrar
- Construcción en acero con paredes de calibre 18 (1,2mm) y puerta calibre 11 (3mm)

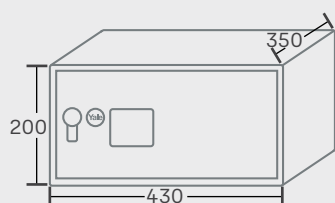

Medidas en milímetros



0035101 Caja Fuerte Laptop

# Durables y Resistentes



# Cajas de efectivo

## Caja de efectivo pequeña

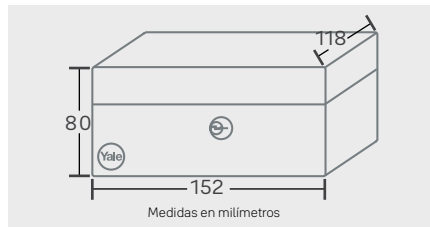

**0011309** Caja menor pequeña

## Caja de efectivo mediana

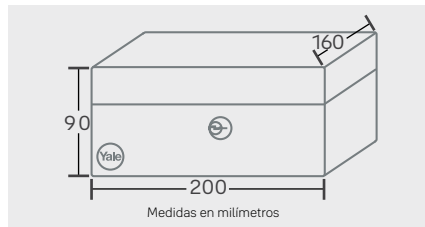

**0011292** Caja menor mediana

## Caja de efectivo grande

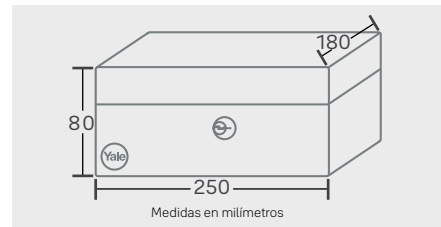

**0011293** Caja menor grande

- Estructura en acero
- Manija para manipular fácilmente
- Acabado brillante
- Bandeja plástica para monedas en el interior
- Cierre con llave (2 incluidas)

# Camara Wi Fi

## Cámara bullet WiFi

- Tarjeta micro SD de 32GB incluida
- Almacena hasta 3 días de grabación continua
- Transmisión en vivo, visualiza, escucha y habla en doble vía
- Full HD – Max. 2Mpx. Full HD 1920 x 1080

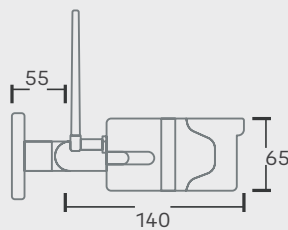

**Nuevo**



**0016336** Cámara Bullet WiFi



Controla tu puerta desde cualquier lugar del mundo.



WhatsApp  
+57 318 365 9422



Facebook  
Yalecolombia



Instagram  
Yalecolombia

[www.yalehome.com.co](http://www.yalehome.com.co)



ASSA ABLOY



Para tu  
ho  
Pa  
que amas.



*Sobreponer*

Cuidamos lo que **más** quieres



# Tecnologías

Cerraduras de Sobreponer



Las tecnologías Yale son el siguiente paso de la marca para resaltar los atributos que hacen de nuestras cerraduras las mejores del mercado. Las tecnologías sientan un precedente en el antes y después de cómo se identifican las cerraduras de sobreponer.



La tecnología Hard Proof utiliza materiales resistentes al paso del tiempo, condiciones climáticas y actos vandálicos.



La tecnología High Pin Security usa pines de diferente tipo y combinación ofreciendo mayor seguridad a la cerradura, disminuyendo la posibilidad de ser abierta sin la llave correcta.



La tecnología Armor Cover ofrece una cubierta adicional al cilindro para generar una mayor resistencia a las aperturas forzosas.



La tecnología Alarm System, es un novedoso dispositivo de alerta sonora que advierte al usuario sobre un manejo inusual de la cerradura.



# Tecnologías



# Doble Pasador

## 68-70mm

Yale

### 1010 plus

- Backset de 68mm
- Para puertas de metal y madera de 35 a 50mm de espesor, con apertura de lado derecho o izquierdo
- Pestillo resbalón en latón reversible para puertas de abrir hacia afuera
- Seguro Nocturno para bloquear pestillo o picaporte
- **Armor Cover:** Cubierta adicional contra aperturas forzosas
- **HardProof:** Materiales más resistentes a actos vandálicos
- **HighPin Security:** Alta seguridad en la combinación de las llaves

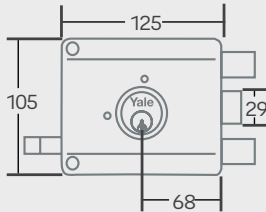

Medidas en milímetros



Cilindro Protegido



Incluye escudo exterior



Bulones de 19mm



Doble pasador de 3 golpes



5 Llaves Multipunto



Botón seguro nocturno

0006486 Cerr Sobre 1010 68 SD/SI P



Ref. Cerradura sobreponer 987

## 987 con alarma

- Backset de 70mm
- Para puertas metálicas de 30 a 60mm de espesor
- Caja y cantonera en acero
- Pestillo en latón
- Sistema antipalanca
- Seguro Nocturno para bloquear pestillo resbalón o picaporte
- **Alarm System:** Alerta sobre un manejo inusual de la cerradura
- **HardProof:** Materiales más resistentes a actos vandálicos
- **HighPin Security:** Alta seguridad en la combinación de las llaves

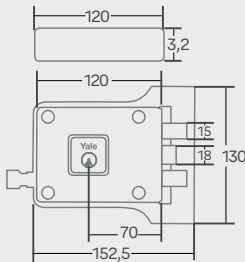

Medidas en milímetros

Plus

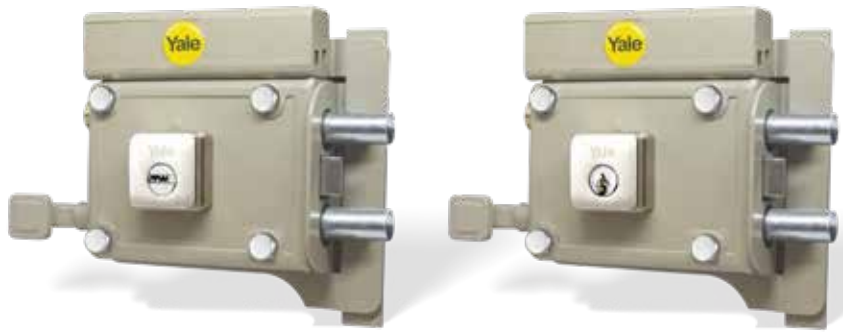

Alerta sobre un manejo inusual de la cerradura



Cilindro Macizo

Doble pasador de 3 golpes



4 Llaves Multipunto



4 Llaves



Botón seguro nocturno



- |                |                              |                |                             |
|----------------|------------------------------|----------------|-----------------------------|
| <b>0003156</b> | Cerr Sobre 987 70 SIP Alarma | <b>0008786</b> | Cerr Sobre 987 70 SI Alarma |
| <b>0003157</b> | Cerr Sobre 987 70 SDP Alarma | <b>0008785</b> | Cerr Sobre 987 70 SD Alarma |

## 987 plus

- Backset de 70mm
- Para puertas metálicas de 30 a 60mm de espesor
- Caja y cantonera en acero
- Pestillo resbalón en latón
- Sistema antipalanca
- **HardProof:** Materiales más resistentes a actos vandálicos
- **HighPin Security:** Alta seguridad en la combinación de las llaves

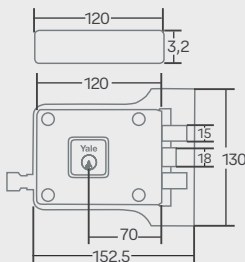

Medidas en milímetros



Botón seguro nocturno



Cilindro Macizo



Doble pasador de 3 golpes



4 Llaves Multipunto



- |                |                       |                |                         |
|----------------|-----------------------|----------------|-------------------------|
| <b>0003116</b> | Cerr Sobre 987 70 SDP | <b>0003216</b> | Cerr Sobre 987 70 SDP B |
| <b>0003117</b> | Cerr Sobre 987 70 SIP | <b>0003217</b> | Cerr Sobre 987 70 SIP B |

# Doble Pasador

## 68-70mm

Yale

### 987 seguro nocturno

- Backset de 70mm
- Para puertas metálicas de 30 a 60mm de espesor
- Caja y cantonera en acero
- Pestillo en latón
- Sistema antipalanca
- Seguro Nocturno para bloquear pestillo resbalón o picaporte
- **HardProof:** Materiales más resistentes a actos vandálicos
- **HighPin Security:** Alta seguridad en la combinación de las llaves

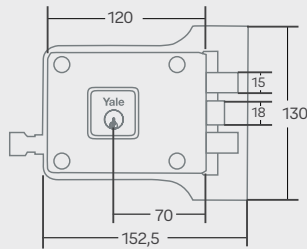

Medidas en milímetros



Cilindro Macizo



Doble pasador de 3 golpes



4 Llaves



Botón seguro nocturno

Cilindro Macizo

<b>0003001</b>	Cerr Sobre 987 70 CD	<b>0003004</b>	Cerr Sobre 987 70 SI
<b>0003002</b>	Cerr Sobre 987 70 CI	<b>0003103</b>	Cerr Sobre 987 70 SD B
<b>0003003</b>	Cerr Sobre 987 70 SD	<b>0003104</b>	Cerr Sobre 987 70 SI B

### 107-70

- Backset 70mm
- Para puertas de metal y madera de 30 a 60mm de espesor
- Caja, cantonera y contratapa de soldar en acero
- Sistema antipalanca
- Pestillo resbalón en zamak
- **Armor Cover:** Cubierta adicional contra aperturas forzosas

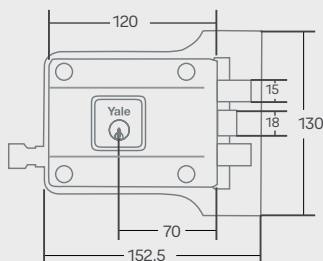

Medidas en milímetros



Cilindro protegido



Incluye jaladera exterior



2 Bulones



2 Llaves



<b>0007194</b>	Cerr Sobre 107 70 SD
<b>0007193</b>	Cerr Sobre 107 70 SI



Ref. Cerradura sobreponer 1010



# Sencilla 60mm

Yale

## 3610 plus

- Backset de 60mm
- Para puertas de madera o metálicas de 30 a 60mm de espesor
- Pestillo resbalón reversible para puertas de abrir hacia fuera
- Pestillo en latón
- Caja y cantonera en acero
- **HardProof:** Materiales más resistentes a actos vandálicos
- **HighPin Security:** Alta seguridad en la combinación de las llaves

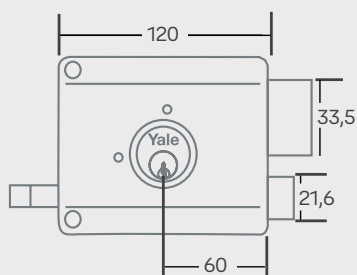

Medidas en milímetros



Cadena en acero



Cilindro Macizo



4 Llaves Multipunto



Doble pasador de 3 golpes



0003046	Cerr Sobre 3610 60 CDP	0003078	Cerr Sobre 3610 60 CDP B
0003047	Cerr Sobre 3610 60 CIP	0003079	Cerr Sobre 3610 60 CIP B

## 106-60

- Backset: 60mm
- Para puertas de metal y madera de 30 a 60mm de espesor
- Caja y cantonera en acero
- Pestillo resbalón reversible para puertas de abrir hacia afuera
- **Armor Cover:** Cubierta adicional contra aperturas forzosas

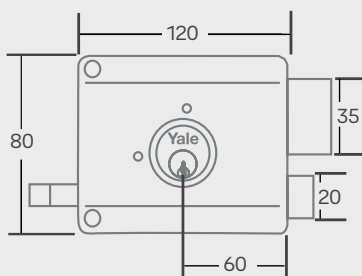

Medidas en milímetros



Cadena en acero



Cilindro protegido



Pasador de 35mm



2 Llaves



0003042	Sobre acoraz 106 60 CD
0003043	Sobre acoraz 106 60 CI



# Sencilla 50mm

Yale

## 31610

- Backset de 50mm
- Para puertas de madera o metálicas de 30 a 60mm de espesor
- Pestillo resbalón reversible para puertas de abrir hacia fuera
- Pestillo en latón
- Caja y cantonera en acero
- **HardProof:** Materiales más resistentes a actos vandálicos
- **HighPin Security:** Alta seguridad en la combinación de las llaves

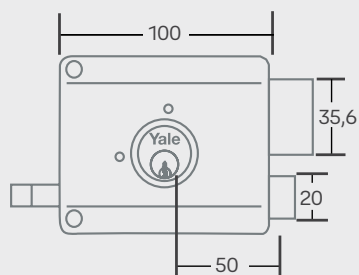

Medidas en milímetros



Cadena en acero



Cilindro Macizo



Pasador de 35mm



4 Llaves Multipunto



<b>0003070</b>	Cerr Sobre 31610 50 CD P	<b>0003133</b>	Cerr Sobre 31610 50 CD P B
<b>0003071</b>	Cerr Sobre 31610 50 CI P	<b>0003134</b>	Cerr Sobre 31610 50 CI P B

## 105-50

- Backset: 50mm
- Para puertas de metal y madera de 30 a 60mm de espesor
- Cadena, caja y cantonera en acero
- Pestillo resbalón reversible para puertas de abrir hacia afuera
- **Armor Cover:** Cubierta adicional contra aperturas forzosas

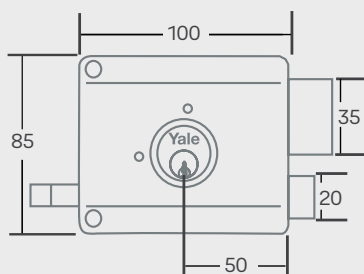

Medidas en milímetros



Cadena en acero



Cilindro protegido



Pasador de 35mm



2 Llaves



<b>0003084</b>	Sobre Acoraz 105 50 CD
<b>0003085</b>	Sobre Acoraz 105 50 CI

## 105-50 2 bulones

- Backset de 50mm
- Para puertas de metal y madera de 30 a 60mm de espesor
- Backset: 50mm
- Pestillo resbalón reversible para puertas de abrir hacia afuera
- Caja y cantonera en acero
- **Armor Cover:** Cubierta adicional contra aperturas forzosas

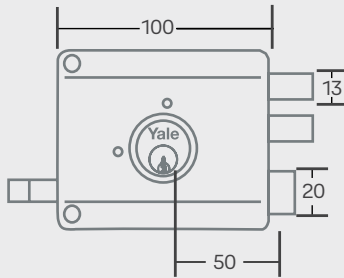

Medidas en milímetros

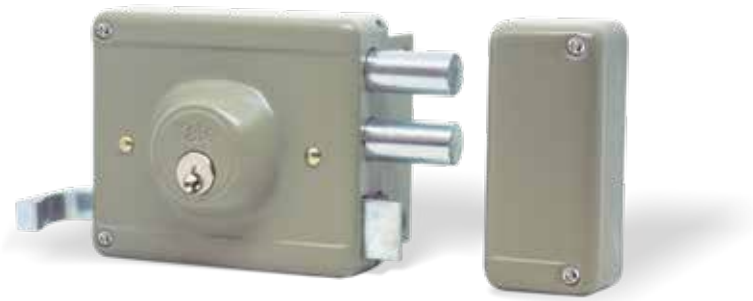

Cilindro protegido



Incluye jaladera exterior



2 Bulones



2 Llaves

0007191 Cerr Sobre 105 50 2B CD

0007192 Cerr Sobre 105 50 2B CI



Yale

# 106-60

Cerradura Sobreponer

Con tecnología



Cubierta adicional  
contra aperturas  
forzosas



Cilindro  
protegido



Más de 180 años innovando  
para proteger lo que más quieres

# Corredizas 60mm

## 396 roseta plus

- Backset de 60mm
- Para puertas que abren hacia adentro o corredizas de 30 a 60mm de espesor
- Doble pestillo vertical de 6mm en acero forjado y zincado
- Los pestillos se accionan mediante giro de la roseta interior y con la llave por ambos lados
- El botón de retén bloquea los pestillos en la posición de arriba
- Contratapa y cantonera plana en acero para soldar
- **HardProof:** Materiales más resistentes a actos vandálicos
- **HighPin Security:** Alta seguridad en la combinación de las llaves

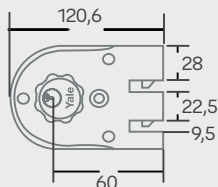

Medidas en milímetros



Cilindro Macizo



Doble pestillo vertical de 6mm



4 Llaves Multipunto



Roseta para accionar pestillos



Botón que retiene pestillo

0003037	Cerr Sobre 396 60 SDRP	0003039	Cerr Sobre 396 60 SDRP B
0003038	Cerr Sobre 396 60 SIRP	0003040	Cerr Sobre 396 60 SIRP B

## 396 roseta

- Backset de 60mm
- Para puertas que abren hacia adentro o corredizas de 30 a 60mm de espesor
- Doble pestillo vertical de 6mm en acero forjado y zincado
- Los pestillos se accionan mediante giro de la roseta interior y con la llave por ambos lados
- El botón de retén bloquea los pestillos en la posición de arriba
- Contratapa y cantonera plana en acero para soldar
- **HardProof:** Materiales más resistentes a actos vandálicos
- **HighPin Security:** Alta seguridad en la combinación de las llaves

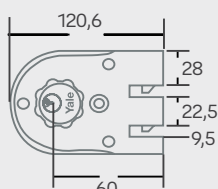

Medidas en milímetros



Cilindro Macizo



Doble pestillo vertical de 6mm



2 Llaves



Roseta para accionar pestillos



Botón que retiene pestillo



0003023	Cerr Sobre 396 60 CDR	0003026	Cerr Sobre 396 60 SIR
0003024	Cerr Sobre 396 60 CIR	0003125	Cerr Sobre 396 60 SDR B
0003025	Cerr Sobre 396 60 SDR	0003126	Cerr Sobre 396 60 SIR B

# 396

- Backset de 60mm
- Para puertas que abren hacia adentro o corredizas de 30 a 60mm de espesor
- Doble pestillo vertical de 6mm en acero forjado y zincado
- Mayor seguridad mediante giro del cilindro con el uso de la llave
- Al usar el botón de retén, los pestillos se bloquean en la posición de arriba
- Contratapa y cantonera plana en acero para soldar
- **HardProof:** Materiales más resistentes a actos vandálicos
- **HighPin Security:** Alta seguridad en la combinación de las llaves

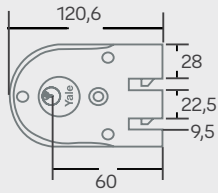

Medidas en milímetros



Cilindro Macizo



Doble pestillo vertical de 6mm



2 Llaves



Botón que retiene pestillo

0003021 Cerr Sobre 396 60 SD

0003022 Cerr Sobre 396 60 SI

# Sencilla 60mm

## OF5M

- Backset de 60mm
- Picaporte con cilindro
- El pestillo puede bloquearse con el botón retenedor
- Pestillo resbalón reversible en latón
- **HardProof:** Materiales más resistentes a actos vandálicos
- **HighPin Security:** Alta seguridad en la combinación de las llaves

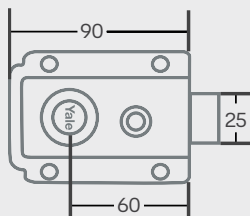

Medidas en milímetros



Cilindro Macizo



Botón que retiene pestillo



2 Llaves



0003051 Cerr Sobre OF5 60 C



# Resumen Cerraduras de Sobreponer

<p><b>Sistema</b></p> <p>Tecnologías</p>	<p><i>Doble Pasador</i> Backset 68 - 70mm</p>	<p><i>Sencilla</i> Backset 60mm</p>	<p><i>Sencilla</i> Backset 50mm</p>	<p><i>Corredizas</i> Backset 60mm</p>
<p><b>Hardproof</b> Materiales más resistentes a actos vandálicos.</p> <p><b>HighPin</b> LLAVE MULTIPUNTO</p> <p><b>HighPin</b> Alta seguridad en la combinación de las llaves.</p> <p><b>Armor</b> Cubierta adicional contra aperturas forzosas.</p> <p><b>Alarm))</b> Alerta sobre un manejo inusual de la cerradura.</p>	<p><b>1010*</b></p>  <p>*Sin Alarma</p> <p><b>987 Alarma Plus</b></p>  <p><b>987 Alarma*</b></p>  <p>*Llave Regular</p>			
<p><b>Hardproof</b> Materiales más resistentes a actos vandálicos.</p> <p><b>HighPin</b> LLAVE MULTIPUNTO</p> <p><b>HighPin</b> Alta seguridad en la combinación de las llaves.</p>	<p><b>987 Plus</b></p>  <p><b>987</b></p> 	<p><b>3610 Plus</b></p>  <p><b>OF5M</b></p> 	<p><b>31610 Plus</b></p> 	<p><b>396 Plus roseta</b></p>  <p><b>396 roseta</b></p>  <p><b>396</b></p> 
<p><b>Armor</b> Cubierta adicional contra aperturas forzosas.</p>	<p><b>107-70</b></p> 	<p><b>106-60</b></p> 	<p><b>105-50</b></p>  <p><b>105-50 2 bulones</b></p> 	





*Cerraduras*  
Eléctricas

Part of ASSA ABLOY group

Cuidamos lo que **más quieres**

# Cerraduras eléctricas

## Cerradura eléctrica sin botón

- Voltaje de operación: 12V AC
  - Para puertas de metal o madera
  - Backset: 60mm
  - Apertura eléctrica a distancia
  - Tres llaves
  - Requiere transformador:
- Entrada:** 110V 60Hz 0.06 A max. / 220V 50Hz 0.06 A max.  
**Salida:** Min: 12V AC 60 Hz 1.20 A / Max: 12V AC 3A

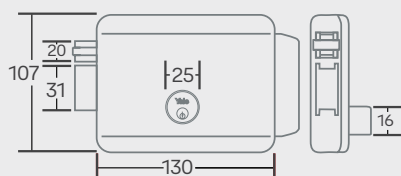

Medidas en milímetros



**0008799** Cerr Elect 60mm I

**0008800** Cerr Elect 60mm D

Con tecnología



## Cerradura eléctrica con botón

- Voltaje de operación: 12V AC
  - Para puertas de metal o madera
  - Backset: 60mm
  - Apertura eléctrica a distancia y/o con botón pulsador
  - Tres llaves
  - Requiere transformador:
- Entrada:** 110V 60Hz 0.06 A max. / 220V 50Hz 0.06 A max.  
**Salida:** Min: 12V 60 AC Hz 1.20 A / Max: 12V AC 3A

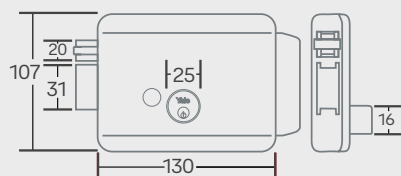

Medidas en milímetros



**0008797** Cerr Elect 60mm I Boto

**0008798** Cerr Elect 60mm D Boto

Con tecnología



## Transformador y control remoto

- Voltaje de entrada: 90 a 250 V AC
- Voltaje de salida: 12V AC
- Potencia: 15 VA
- Puede ser conectada a una batería de respaldo
- Registro hasta 30 Controles Remotos
- Sistema de código variable
- Distancia de operación: 70m



**0010741** Trans 110AC 12V + 2 CR

**0010755** Control Remoto Cerr Elect



Ref: Cerradura Eléctrica con botón

# Cerraduras eléctricas

## Cantonera corta

- Voltaje de operación: 12V AC
- Recomendada para aplicaciones comerciales ligeras que requieren apertura remota
- Compatible con la mayoría de citófonos y videoporteros
- Adecuada para cerraduras de pestillo resbalón
- Para puertas derechas o izquierdas
- Placa frontal en acero
- Con memoria: apertura de puerta con un único pulso eléctrico
- Requiere transformador:
- Entrada: 110V 60Hz 0.06 A max. / 220V 50Hz 0.06 A max.
- Salida: **Min:** 12V AC 1.20A **Max:** 12V AC 3A

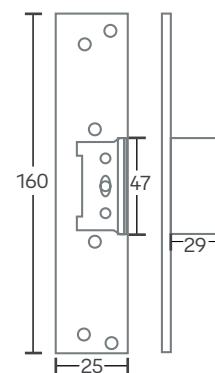

Medidas en milímetros



0010499 Cant Elect Cort memo 12V

## Cantonera larga

- Voltaje de operación: 12V AC
- Recomendada para aplicaciones comerciales ligeras que requieren apertura remota
- Compatible con la mayoría de citófonos y videoporteros
- Adecuada para cerraduras de embutir con pestillo resbalón y pasador
- Para puertas derechas o izquierdas
- Placa frontal en acero
- Con memoria: apertura de puerta con un único pulso eléctrico
- Requiere transformador:
- Entrada: 110V 60Hz 0.06 A max. / 220V 50Hz 0.06 A max.
- Salida: **Min:** 12V AC 1.20A **Max:** 12V AC 3A

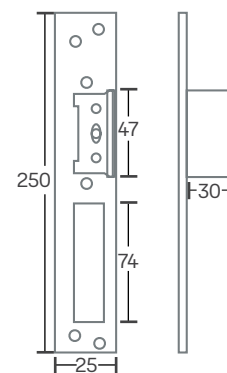

Medidas en milímetros



0010500 Cant Elect Larg memo 12V

# Kits eléctricos

## Kit cerradura eléctrica

Cerradura eléctrica+Cable de 10m  
+Botón+Transformador

\*El diseño del botón puede variar



- 0010726** Kit Cerr Elect 60mm D
- 0010727** Kit Cerr Elect 60mm I
- 0010730** Kit Cerr Elect con Bot 60mm D
- 0010731** Kit Cerr Elect con Bot 60mm I

Cerradura eléctrica+Cable de 10m+2  
controles remotos+Botón+Transformador



- 0010790** Kit Cerr Elect D CR
- 0010791** Kit Cerr Elect I CR

## Kit cerradura eléctrica + Yale Connect HUB



- 0011421** Yale Connect + Cerr Elect Izq
- 0011422** Yale Connect + Cerr Elect Der



## Kit cantonera eléctrica

Cantonera eléctrica corta o larga + Cable de 10m + Botón + Transformador

\*El diseño del botón puede variar



- 0010734** Kit Cantele cor memo 12V
- 0010735** Kit Cantele lar memo 12V



# Electroimanes

## 350lb

- Voltaje dual: 12/24 VCD
- Corriente 300mA +- 10% /12Vdc  
150mA +- 10% /24Vdc
- Fuerza de retención : 350 lb (180 kg)
- Led indicador del estado (bloqueado-desbloqueado) simula sensor de puerta
- Diseño anti residuos magnéticos para liberación instantánea de la cerradura.
- MOV integrado (varistor que protege de sobretensiones)
- Con cables de conectividad



Medidas en milímetros



0009065 Electroimán 350lb

## 600lb

- Voltaje dual: 12/24 VCD
- Corriente 500mA +- 10% /12Vdc  
250mA +- 10% /24Vdc
- Fuerza de retención : 600 lb
- Led indicador del estado (bloqueado-desbloqueado) simula sensor de puerta
- Diseño anti residuos magnéticos para liberación instantánea de la cerradura
- MOV integrado (varistor que protege de sobretensiones)
- Buzzer integrado
- Temporizador de cierre, mantiene el electroimán desactivado por: 0, 3, 6 o 9 segundos
- Con cables de conectividad

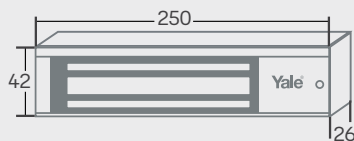

Medidas en milímetros

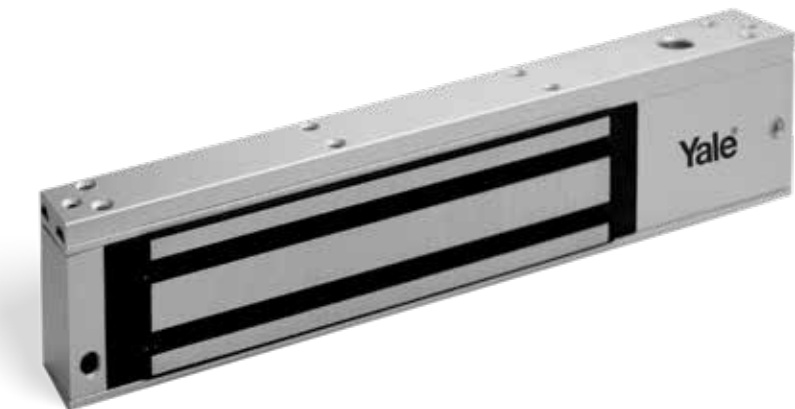

0009069 Electroimán 600lb

## 1200lb

- Voltaje dual: 12/24 VCD
- Corriente: 12V/300mA - 24V/250mA
- Fuerza de retención: 1200lb
- Led indicador del estado (bloqueado-desbloqueado) simula sensor de puerta
- Diseño anti residuos magnéticos para liberación instantánea de la cerradura
- MOV integrado (varistor que protege de sobretensiones)
- Temporizador de cierre, mantiene el electroimán desactivado por: 0, 3, 6 o 9 segundos
- Sin cables, Sin buzzer



Medidas en milímetros

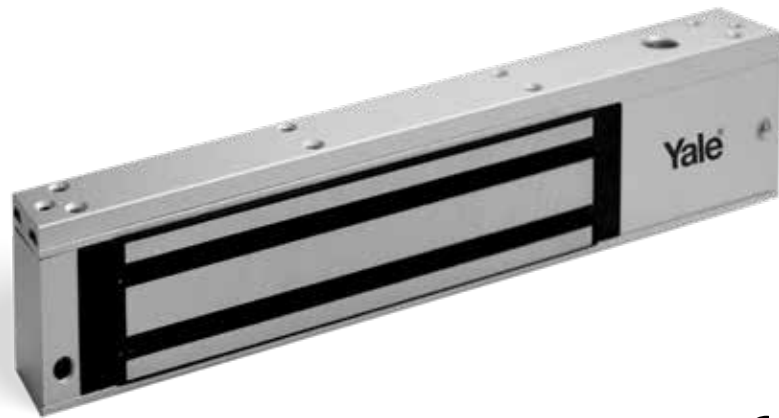

0006741 Electroimán 1200lb

## Electroimanes exteriores

### 350lb

- Voltaje dual: 12/24 VCD
- Corriente 300mA +- 10% /12Vdc  
150mA +- 10% /24Vdc
- Fuerza de retención : 350 lb (180 kg)
- Diseño anti residuos magnéticos para liberación instantánea de la cerradura
- MOV integrado (varistor que protege de sobretensiones)
- Con cables de conectividad

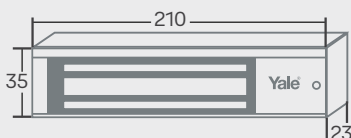

Medidas en milímetros



0009111 Electroimán 350 exterior

## 600lb

- Voltaje dual: 12/24 VCD
- Corriente 300mA +- 10% /12Vdc  
150mA +- 10% /24Vdc
- Fuerza de retención : 600 lb (272Kg)
- Diseño anti residuos magnéticos para liberación instantánea de la cerradura
- MOV integrado (varistor que protege de sobretensiones)
- Con cables de conectividad



Medidas en milímetros

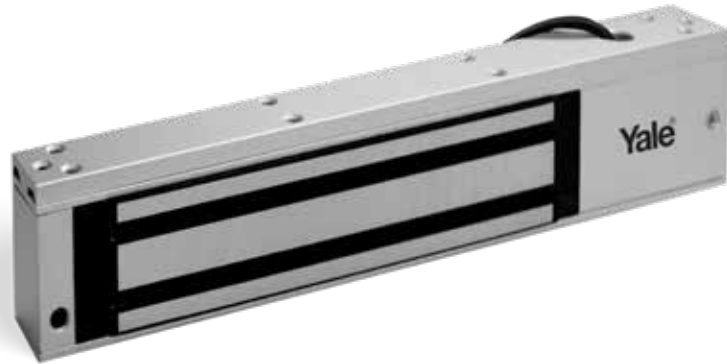

**0009113** Electroimán 600 exterior

## 350lb embutir

- Voltaje dual: 12/24 VCD
- Corriente: 12V/300mA - 24V/150mA
- Fuerza de retención: 350lb
- Construcción en zinc y acabado en aluminio anodizado
- Con señal para detectar el estado (bloqueado - desbloqueado), simula sensor de puerta
- Diseño anti residuos magnéticos
- MOV integrado (protege contra corriente en reversa)

## Para puertas corredizas

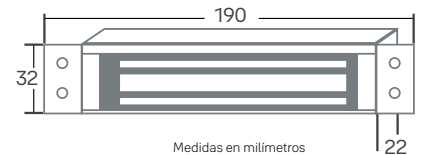
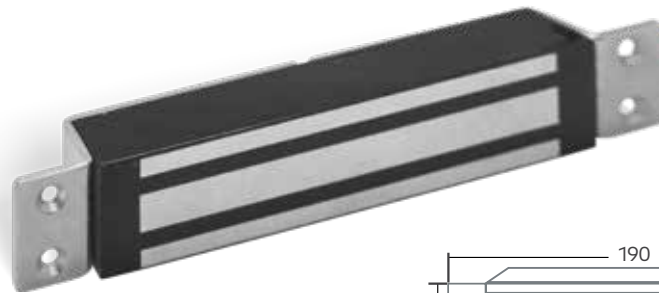

Medidas en milímetros

**0006744** Electroimán 350lb emb

## 600lb embutir

- Voltaje dual: 12/24 VCD
- Corriente: 12V/300mA - 24V/250mA
- Fuerza de retención: 600lb
- Construcción en zinc y acabado en aluminio anodizado
- Con señal para detectar el estado (bloqueado - desbloqueado), simula sensor de puerta
- Diseño anti residuos magnéticos
- MOV integrado (protege contra corriente en reversa)



Medidas en milímetros



**0006740** Electroimán 600lb emb

## Para puertas corredizas



Ref. Electroimán 600lb embutir

# Kits electroimanés

## Tipos de soporte

1

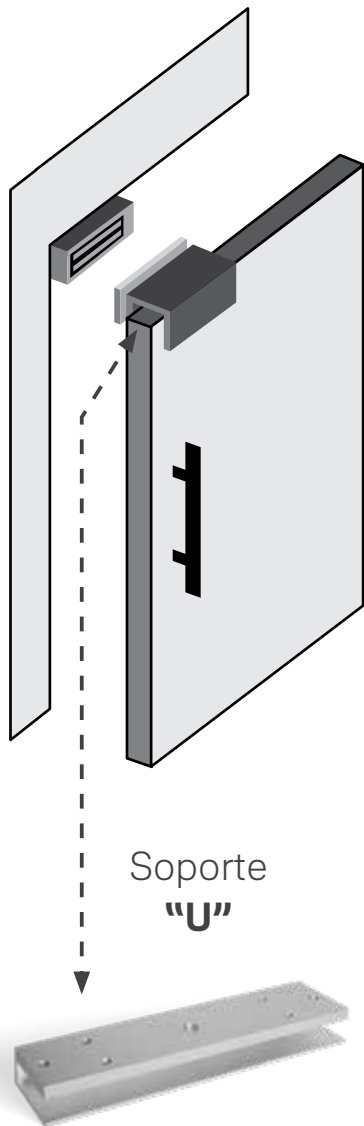

2

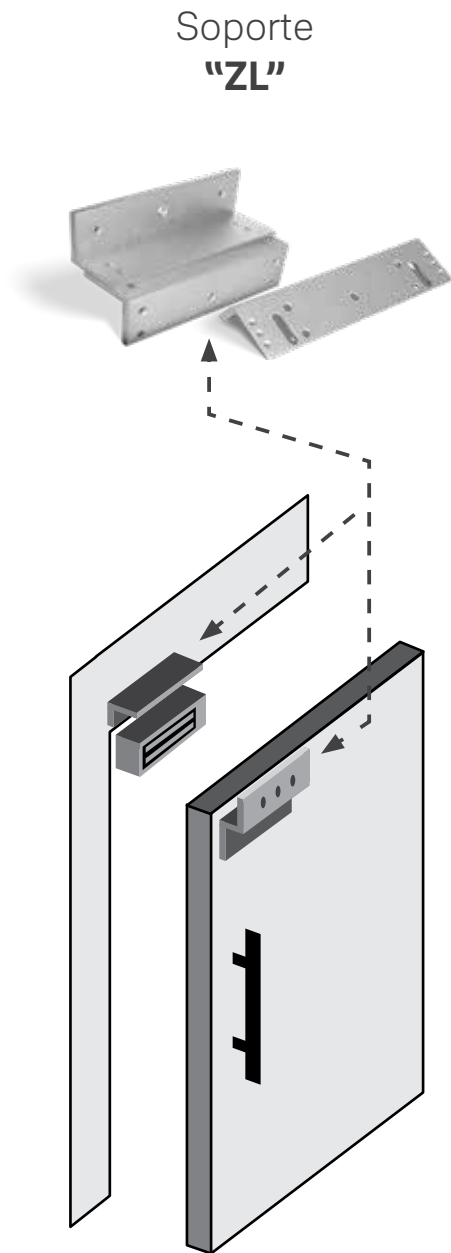

3

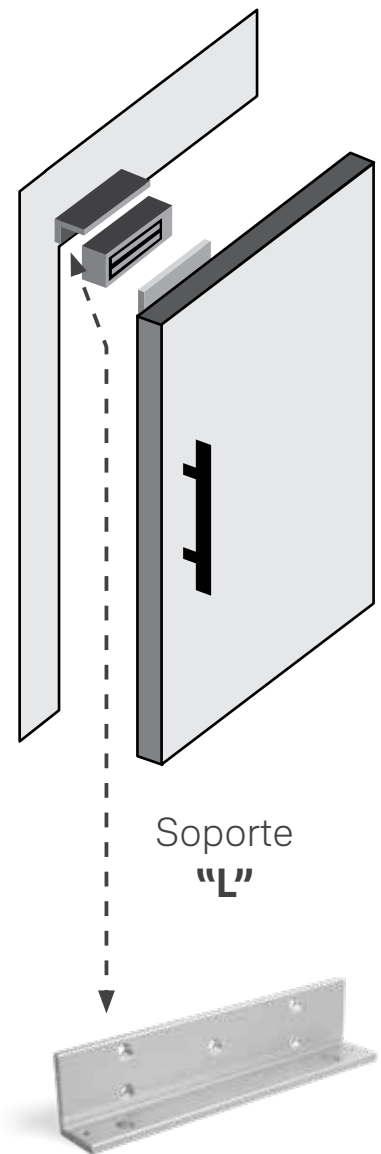

# Kit electroimán 350, 600 o 1200lb o exterior de 350 y 600lb + Soporte "U", "L" o "ZL" /

## Electroimanes

+

## Soportes



350lb

Ext 350lb



600lb

Ext 600lb



1200lb



"U"



"L"



"ZL"

## Soporte U

<b>0007028</b>	Electroiman 350 ACC U
<b>0007033</b>	Electroiman 600 ACC U
<b>0006900</b>	Electroiman 350 Ext ACC U
<b>0006901</b>	Electroiman 600 Ext ACC U

## Soporte L

<b>0007030</b>	Electroiman 350 ACC L
<b>0007032</b>	Electroiman 600 ACC L
<b>0006742</b>	Electroiman 1200 ACC L
<b>0006902</b>	Electroiman 350 Ext ACC L
<b>0006903</b>	Electroiman 600 Ext ACC L

## Soporte ZL

<b>0007029</b>	Electroiman 350 ACC ZL
<b>0007031</b>	Electroiman 600 ACC ZL
<b>0006743</b>	Electroiman 1200 ACC ZL
<b>0006904</b>	Electroiman 350 Ext ACC ZL
<b>0006905</b>	Electroiman 600 Ext ACC ZL

# Kit electroimán 350, 600, exterior de 350 o 600lb, 350 o 600lb embutir + Botón + Buzzer + Transformador

Botón

Buzzer

Transformador

+

<b>0006673</b>	Kit Electroiman 350lb
<b>0006674</b>	Kit Electroiman 600lb
<b>0006723</b>	Kit Electroiman 350lb Ext
<b>0006716</b>	Kit Electroiman 600lb Ext
<b>0006729</b>	Kit Electroiman 350lb emb
<b>0006725</b>	Kit Electroiman 600lb emb



350lb

Ext 350lb



600lb

Ext 600lb



350lb embutir

600lb embutir





# Kit electroimán 350, 600, 1200, 350 o 600lb exterior + Soporte en "U", "L" o "ZL" + Botón + Buzzer + Transformador

Electroimanés + Soportes

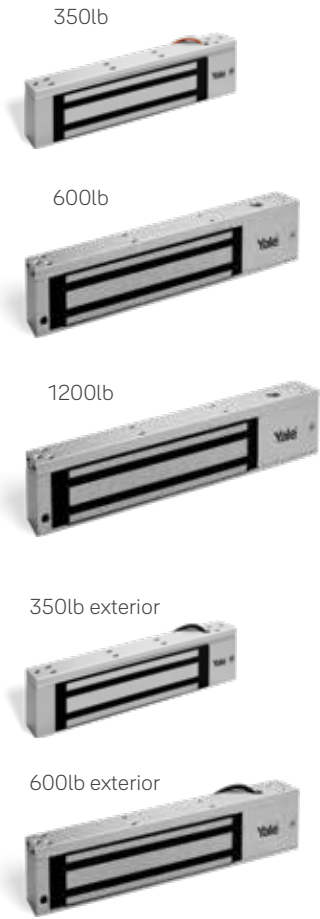

Accesorios

Botón



Buzzer



Transformador



Soporte U

<b>0006671</b>	Kit Electroimán 350 U
<b>0006667</b>	Kit Electroimán 600 U
<b>0006722</b>	Kit Electroimán 350 Ext U
<b>0006717</b>	Kit Electroimán 600 Ext U

Soporte L

<b>0006670</b>	Kit Electroimán 350 L
<b>0006669</b>	Kit Electroimán 600 L
<b>0006727</b>	Kit Electroimán 1200 L
<b>0006718</b>	Kit Electroimán 350 Ext L
<b>0006721</b>	Kit Electroimán 600 L

Soporte ZL

<b>0006672</b>	Kit Electroimán 350 ZL
<b>0006668</b>	Kit Electroimán 600 ZL
<b>0006724</b>	Kit Electroimán 350 Ext ZL
<b>0006719</b>	Kit Electroimán 600 Ext ZL
<b>0006720</b>	Kit Electroimán 350 ZL



# Kit electroimán 350 o 600lb, Ext 350 o 600lb, Embutir 350 o 600lb + Botón + Buzzer + Transformador + Contról remoto

## Electroimanes

## + Accesorios



<b>0006699</b>	Kit Electroiman 350 CR
<b>0006698</b>	Kit Electroiman 600 CR
<b>0006910</b>	Kit Eleiman 350 Ext CR
<b>0006911</b>	Kit Eleiman 600 Ext CR
<b>0006912</b>	Kit Eleiman 350 Emb CR
<b>0006913</b>	Kit Eleiman 600 Emb CR

# Kit electroimán 350, 600 o 1200lb + Soporte en "U", "L" o "ZL" + Botón + Buzzer + Transformador + Contról Remoto

## Soportes U

<b>0007040</b>	Kit Electroiman 350 CR+U
<b>0007043</b>	Kit Electroiman 600 CR+U
<b>0006914</b>	Kit Eleiman 350 Ext CR+U
<b>0006915</b>	Kit Eleiman 600 Ext CR+U

## Electroimanes



## Soportes



## Accesorios



## Soportes L

<b>0007039</b>	Kit Electroiman 350 CR+L
<b>0007042</b>	Kit Electroiman 600 CR+L
<b>0006726</b>	Kit Electroiman 1200 CR+L
<b>0006916</b>	Kit Electroiman 350 Ext CR+L
<b>0006917</b>	Kit Electroiman 600 Ext CR+L



## Soportes ZL

<b>0007041</b>	Kit Electroiman 350 CR+ZL
<b>0007044</b>	Kit Electroiman 600 CR+U
<b>0006728</b>	Kit Electroiman 1200 CR+ZL
<b>0006918</b>	Kit Electroiman 350 Ext CR+ZL
<b>0006919</b>	Kit Electroiman 600 Ext CR+ZL

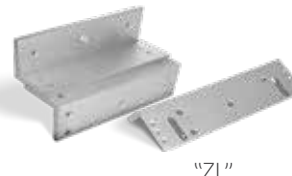

## “L” Soportes individuales



“U”



350lb

600lb

1200lb

“ZL”



- 0009068** | Acc U Electroiman 350lb
- 0009067** | Acc L Electroiman 350lb
- 0009066** | Acc ZL Electroiman 350lb

- 0009070** | Acc U Electroiman 600lb
- 0009071** | Acc L Electroiman 600lb
- 0009072** | Acc ZL Electroiman 600lb

- 0006742** | Acc L Electroiman 1200lb
- 0006743** | Acc ZL Electroiman 1200lb

## Accesorios

### Módulo control remoto

- Voltaje de entrada: 12V DC DC
- Hasta 29 controles remoto
- Contactos de salida: NO/NC/COM
- Distancia de operación: 50m en espacio abierto
- Frecuencia de operación: 4-33.92MHz



- 0006697** | Modulo Remoto+1Control
- 0006701** | Control Remoto x3

### Teclado de acceso biométrico

- Hasta 500 tarjetas registradas
- Posibilidad de 8 grupo de contraseñas
- Compatible con cerraduras eléctricas
- Entrada de 12V
- Alarma y timbre
- Control acceso y salida
- Dimensiones 87x87x25mm



- 0007142** | Ctrl acceso biom autonom

## Tarjetas de proximidad



- Tarjeta inteligente sin contacto
- Frecuencia: 125KHz
- Distancia de lectura: 10cm
- Tarjeta blanca para impresión
- Permite perforación vertical y horizontal para portar como carné
- Compatible con teclado Yale

**0007107** Tarjeta prox 125khz

## Botón hongo



- 3 contactos de salida NC, C y NA
- Acero inoxidable

**0007054** Boton hongo salida

## Botón no touch



- 3 contactos de salida NC, C y NA
- Acero inoxidable

**0007055** Boton no touch salida

## Gabinete fuente cargadora



- Batería mantiene el voltaje constante y estable
- LEDs indicadores del funcionamiento del equipo
- Protección de batería en caso de falla o bajo voltaje
- Voltaje de entrada: 110VAC
- Voltaje de salida 12VDC 3A
- Productos compatibles: Electroimanes y pasador eléctrico
- \*no incluye batería
- Baterías recomendadas: 12V5AH - 12V7A

**0009112** Gab fte carg bat eleiman

**0009145** Fuente + Batería Eleiman



*Cerraduras*  
de embutir

Cuidamos lo que **más quieres**



## Serie A

- Ideal para puertas en perfil de aluminio sistema monumental 7038
- Disponible en backset 1 1/8" (28,6mm) y 31/32" (24,6mm)
- Cuerpo, placa frontal fija y cerrojo en acero
- Disponibilidad:  
Llave-Llave, Llave-Mariposa y Llave-Ciega
- Cilindro: 5 pines y 2 llaves
- Grosor de la placa 5mm

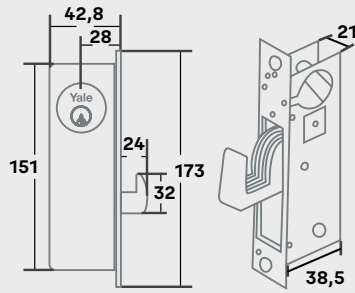

Medidas en milímetros



Aluminio Natural



US10B Negro



Blanco



<b>0007091</b>	Embut A28 Natural G LL LL	<b>0007092</b>	Embut A28 Natural G LM
<b>0007153</b>	Embut A28 Negro G LL LL	<b>0007152</b>	Embut A28 Negro G LM
<b>0007154</b>	Embut A28 Blanco G LL LL	<b>0007150</b>	Embut A28 Blanco G LM

## L370 Lisboa

- Backset de 45mm
- Para puertas de 30 a 60mm de espesor
- Perfil de aluminio tubular 3"x 1 1/2" (76x38mm) o 4"x 1 3/4" (100x44mm)
- Pestillo accionado por el exterior por la llave y por el interior con la manija
- Cerrojo accionado con la llave por ambos lados
- Pestillo reversible para puertas de abrir hacia afuera
- Grosor de la placa 3,4mm

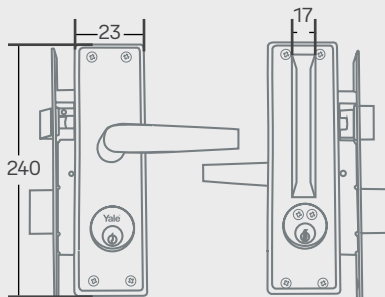

Medidas en milímetros



Níquel satinado



US15

Cromo satinado



US26D

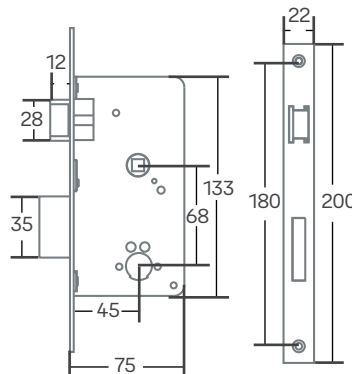

<b>0004007</b>	Embut L370 Lisboa US26D
<b>0004008</b>	Embut L370 Lisboa US15

# L370 clásica

- Backset de 45mm
- Para puertas de 30 a 60mm de espesor
- Perfil de aluminio tubular 3"x 1 1/2" (76x38mm) o 4"x 1 3/4" (100x44mm)
- Pestillo accionado por el exterior por la llave y por el interior con la manija
- Cerrojo accionado con la llave por ambos lados
- Pestillo reversible para puertas de abrir hacia afuera
- Grosor de la placa 3,4mm

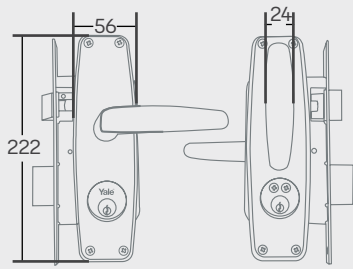

Medidas en milímetros



Cromo brillante



US26

Latón brillante



US3



Caoba

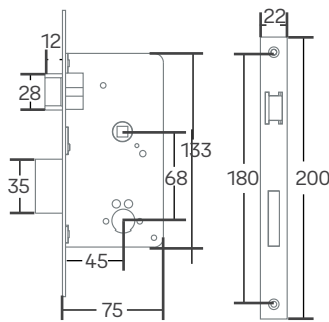

- 0004003** Embut L370 Clásica Caoba
- 0004004** Embut L370 Clásica US26
- 0004006** Embut L370 Clásica US3
- 0004101** Embut L370 Clásica US26B



Ref. Cerradura Serie A

## Serie E casete

- Backset de 20, 25, 35 y 45mm
- Perfil de aluminio tubular  
1 1/2" x 1 1/2" (38x38mm) = E20  
3" x 1 1/2" (76x38mm) = E25 y E35
- Pestillo reversible para puertas de abrir hacia afuera
- Grosor de la placa 3mm
- Grosor puerta: 30 a 60mm

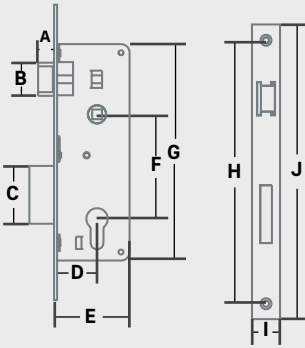

Medidas en milímetros

E20  
E25  
E35

E45



	A	B	C	D	E	F	G	H	I	J
<b>E20</b>	12	27	35	20	35	85	176	210	23	240
<b>E25</b>	12	27	40	25	41	85	176	210	23	240
<b>E35</b>	12	27	47	35	61,5	85	176	210	23	240
<b>E45</b>	12	25,7	40	45	63	85	176	210	23	240

<b>0004127</b>	Embut E20
<b>0004128</b>	Embut E25
<b>0004129</b>	Embut E35
<b>0010526</b>	Embut E45

## Serie E casete + cilindro

- Backset de 20, 25 y 35mm
- Para puertas de 30 a 42mm de espesor
- Perfil de aluminio tubular  
1 1/2" x 1 1/2" (38x38mm) = E20  
3" x 1 1/2" (76x38mm) = E25 y E35
- Pestillo y cerrojo accionado con la llave
- Pestillo reversible para puertas de abrir hacia afuera
- Grosor de la placa 3mm
- Grosor puerta: 30 a 42mm

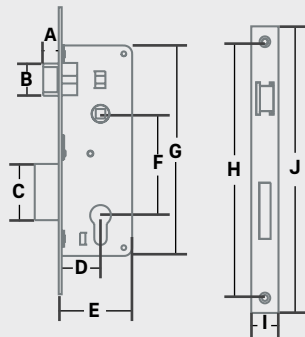

Medidas en milímetros



	A	B	C	D	E	F	G	H	I	J
<b>E20</b>	12	27	35	20	35	85	176	210	240	23
<b>E25</b>	12	27	40	25	41	85	176	210	240	23
<b>E35</b>	12	27	47	35	61,5	85	176	210	240	23

<b>0004155</b>	Embut E20 + Cil LL LL
<b>0004154</b>	Embut E25 + Cil LL LL
<b>0004156</b>	Embut E35 + Cil LL LL

# Serie E Clásica

- Backset 20, 25, 35 y 45mm
- Para puertas de 30 a 42mm de espesor
- Perfil de aluminio tubular 1 1/2" x 1 1/2" (38x38mm) = E20 3" x 1 1/2" (76x38mm) = E25 y E35 4" x 1 3/4" (100x44mm) = E45
- Pestillo y cerrojo accionado con la llave
- Pestillo reversible para puertas de abrir hacia afuera
- Disponible con manijas para puertas interiores o exteriores
- Disponible con cilindro llave - llave y llave-mariposa
- Grosor de la placa 3mm

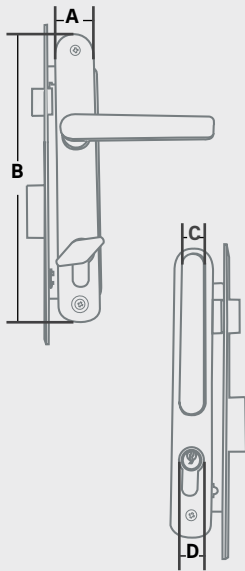

Medidas en milímetros



Cromo satinado    Blanco    Negro

US26D    US10B

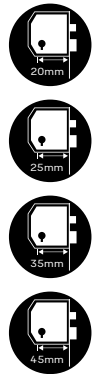

	A	B	C	D	E	F	G	H	I	J	K	L	M	N
<b>E20</b>	30	220	18	17	12	27	35	20	35	85	176	210	240	23
<b>E25</b>	30	220	18	17	12	27	40	25	41	85	176	210	240	23
<b>E35</b>	30	220	18	17	12	27	47	35	61,5	85	176	210	240	23
<b>E45</b>	30	220	18	17	12	27	43	45	71	85	176	210	240	23

## E20

<b>0004071</b>	Embut E20 Clásica US26D E
<b>0004070</b>	Embut E20 Clásica US26D I
<b>0004072</b>	Embut E20 Clásica US26D E LM
<b>0004194</b>	Embut E20 Clásica US26D I LM
<b>0004146</b>	Embut E20 Clásica Blanco E
<b>0004139</b>	Embut E20 Clásica Blanco E LM
<b>0004131</b>	Embut E20 Clásica Negro E
<b>0004133</b>	Embut E20 Clásica Negro E LM
<b>0004076</b>	Embut E20 Clásica US26D E B

## E25

<b>0004060</b>	Embut E25 Clásica US26D E
<b>0004061</b>	Embut E25 Clásica US26D I
<b>0004065</b>	Embut E25 Clásica US26D E LM
<b>0004206</b>	Embut E25 Clásica US26D I LM
<b>0004140</b>	Embut E25 Clásica Blanco E
<b>0004147</b>	Embut E25 Clásica Blanco I
<b>0004134</b>	Embut E25 Clásica Negro E
<b>0004132</b>	Embut E25 Clásica Negro I
<b>0004136</b>	Embut E25 Clásica Negro E LM
<b>0004178</b>	Embut E25 Clásica Negro I LM
<b>0004078</b>	Embut E25 Clásica US26D E B

## E35

<b>0004062</b>	Embut E35 Clásica US26D E
<b>0004063</b>	Embut E35 Clásica US26D I
<b>0004141</b>	Embut E35 Clásica Blanco I
<b>0004180</b>	Embut E35 Clásica Blanco I LM
<b>0004137</b>	Embut E35 Clásica Negro E
<b>0004135</b>	Embut E35 Clásica Negro I
<b>0004077</b>	Embut E35 Clásica US26D E B

## E45

<b>0004190</b>	Embut E45 Clásica US26D E
<b>0004191</b>	Embut E45 Clásica US26D E LM

## Serie E Fontana

- Backset 20, 25, 35 y 45mm
- Para puertas de 30 a 42mm de espesor
- Perfil de aluminio tubular  
1 1/2" x 1 1/2" (38x38mm) = E20  
3" x 1 1/2" (76x38mm) = E25 y E35  
4" x 1 3/4" (100x44mm) = E45
- Pestillo y cerrojo accionado con la llave
- Pestillo reversible para puertas de abrir hacia afuera
- Disponible con manijas para puertas interiores y exteriores
- Disponible con cilindro llave-llave y llave-mariposa
- Grosor de la placa 3mm

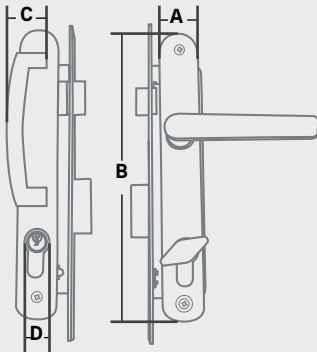

Medidas en milímetros

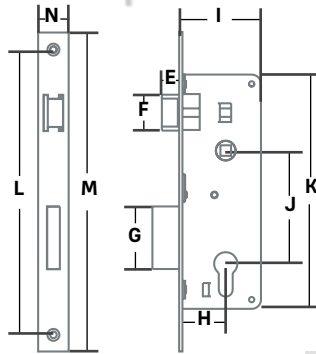

Níquel satinado



US15

### E20

- 0004195** Embut E20 Fontana US15 E
- 0004199** Embut E20 Fontana US15 I
- 0004200** Embut E20 Fontana US15 E LM
- 0004204** Embut E20 Fontana US15 I LM

### E25

- 0004066** Embut E25 Fontana US15 E
- 0004198** Embut E25 Fontana US15 I
- 0004203** Embut E25 Fontana US15 E LM
- 0004196** Embut E25 Fontana US15 I LM

### E35

- 0004067** Embut E35 Fontana US15 E
- 0004205** Embut E35 Fontana US15 I
- 0004202** Embut E35 Fontana US15 E LM
- 0004197** Embut E35 Fontana US15 I LM

### E45

- 0004068** Embut E45 Fontana US15 E
- 0004059** Embut E45 Fontana US15 I
- 0004069** Embut E45 Fontana US15 E LM
- 0004079** Embut E45 Fontana US15 I LM

	A	B	C	D	E	F	G	H	I	J	K	L	M	N
<b>20</b>	32,5	218	31,5	17	12	27	35	20	35	85	176	210	240	23
<b>25</b>	32,5	218	31,5	17	12	27	40	25	41	85	176	210	240	23
<b>35</b>	32,5	218	31,5	17	12	27	47	35	61,5	85	176	210	240	23
<b>45</b>	32,5	218	31,5	17	12	27	43	45	71	85	176	210	240	23

## Serie 835

- Backset de 35mm
- Para puertas de 40 a 50mm de espesor
- Ideal para puertas en perfil de aluminio sistema monumental 7038
- Caja y cantonera en acero
- 3 llaves
- Grosor de la placa 3mm

Medidas en milímetros

Habitación

Baño

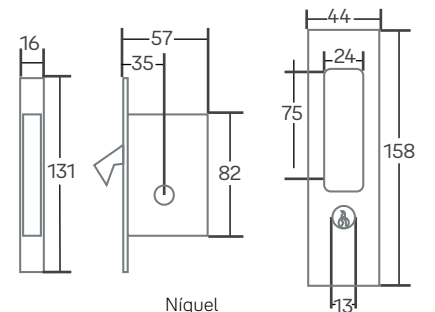

Níquel satinado



US15

- 0004095** Emb P Loro 835 LM US15
- 0004094** Emb P Loro 835 Bañ US15





## Serie E mini

- Perfil de aluminio tubular  
1 1/2"x 1 1/2" (38x38mm)  
3"x 1 1/2" (76x38mm)
- Disponible en backset 21mm
- Cilindro interior en acero con 5 pines
- 2 llaves
- Grosor de la placa 4mm

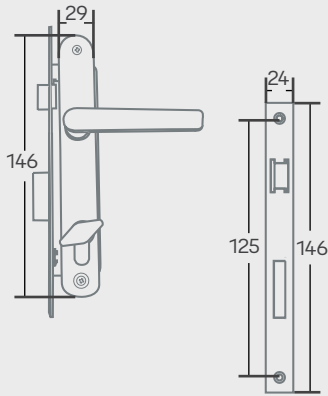

Medidas en milímetros

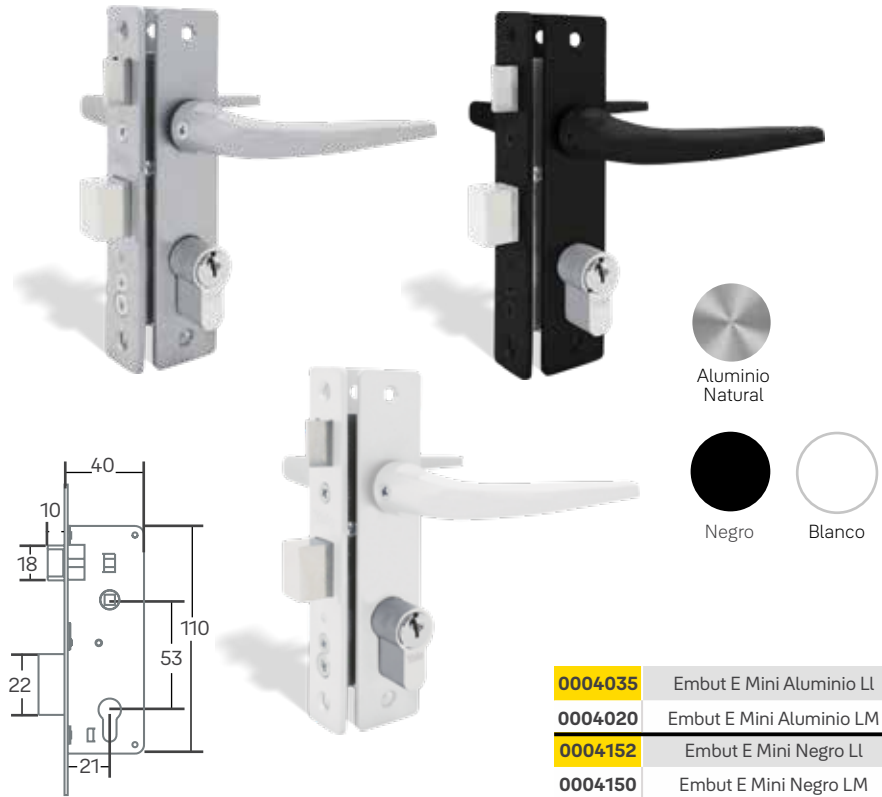

Aluminio Natural

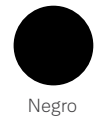

Negro



Blanco

<b>0004035</b>	Embut E Mini Aluminio LL
<b>0004020</b>	Embut E Mini Aluminio LM
<b>0004152</b>	Embut E Mini Negro LL
<b>0004150</b>	Embut E Mini Negro LM
<b>0004151</b>	Embut E Mini Blanco LL
<b>0004153</b>	Embut E Mini Blanco LM

## 854

- Backset de 15,5mm
- Para puertas de 25 a 50mm de espesor
- Para puertas corredizas en aluminio sistema 8025
- Caja y cantonera en acero
- Cilindro de 5 pines
- Disponible con cilindro sencillo, doble y llave-mariposa
- Grosor de la placa 2,3mm

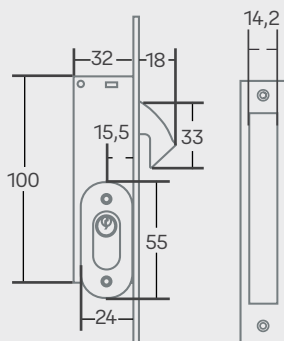

Medidas en milímetros



Tope Guía

Níquel brillante



US14



<b>0004021</b>	Embut 854 US26 S
<b>0004022</b>	Embut 854 US26 D
<b>0004054</b>	Embut 854 US26 LM
<b>0004122</b>	Embut 854 US26 D B

## 854 tetra

- Backset de 19mm
- Para puertas corredizas en aluminio sistema 8025
- Placa frontal, caja y cantonera en acero
- 5 llaves tetra
- Grosor de la placa 3mm

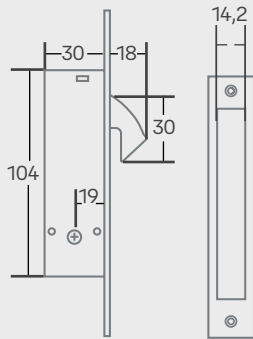

Medidas en milímetros



0007051

Embut 854 Tetra

## Cerradura pico de loro

- Cerrojo pico de loro en acero inoxidable con poyección ajustable
- Cilindro exterior en latón con 5 pines (opcional)
- 2 llaves en latón Niquelado en referencia con el cilindro
- Ideal para perfiles de aluminio sistema 8025 y monumental 7038 o similares
- Recibidor y placa frontal en acero inoxidable
- Grosor de la placa 2,8mm

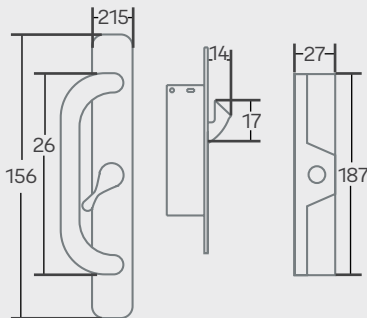

Medidas en milímetros

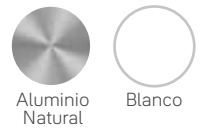

Aluminio Natural

Blanco

Parte exterior de la cerradura

- 0004055 Embut Pico Loro Natural
- 0004056 Embut Pico Loro Natural Cil
- 0004089 Embut Pico Loro Negro
- 0004090 Embut Pico Loro Negro Cil
- 0004091 Embut Pico Loro Blanco
- 0004092 Embut Pico Loro Blanco Cil

\* Cil: Incluye cilindro



Con cilindro

Sin cilindro



Ref: Serie Emina Negra

# Productos

PERFILES	854 / 854 Tetra	E MINI	L370	L370 Lisboa	E20	E25	E35	SERIE A	PICO DE LORO	835	Cerradura Embutir 45mm
1 1/2" x 1 1/2"	●	●			●						
3" x 1 1/2"	●	●	●	●	●	●	●	●	●	●	
4" x 1 3/4"			●	●	●	●	●	●	●	●	●
Sistema 8025	●								●		
Sistema Monumental / 7038								●	●	●	



Aplica para sistema



Productos más utilizados en el sistema

# Arma tu combo de embutir

## 1 Elige casete

**Cerradura de embutir 4 bulones backset 50 y 60mm**

**0010520** Embut 50mm 4bulones AI  
**0004093** Embut 60mm 4bulones AI

**Cerradura de embutir 45mm**

**0010526** Embut 45mm 1pasador AI

**Cerradura de embutir de 3 puntos de cierre backset 50mm**

**0007048** Embut 50mm seguridad 3pt  
**0007053** Embut 60mm 4bulones AI

\* Para elegir referencia, consulte - Pag 62 y 63

## 2 Elige Cilindro

<p><b>Seguridad Máxima</b></p> <p><b>Nueva</b></p> <p><b>Cilindro 3100</b></p> <p>70mm</p>	<p><b>Seguridad Alta</b></p> <p><b>Nueva</b></p> <p><b>Cilindro 2100</b></p> <p>60 a 100mm</p>	<p><b>Seguridad Estandar</b></p> <p><b>Nueva</b></p> <p><b>Cilindro 1100</b></p> <p>62 a 72mm</p>
--------------------------------------------------------------------------------------------	------------------------------------------------------------------------------------------------	---------------------------------------------------------------------------------------------------

\* Para elegir referencia, consulte la sección de cilindros - Pag 64

## 3 Elige entre la opción A o B

### A Elige Manija + Escudo

Roseta redonda

<p><b>Milán</b></p> <p><b>0010518</b> Man Milán Ros R AI</p>	<p><b>Génova</b></p> <p><b>0009087</b> Man Géno Ros R AI</p>	<p><b>Austin</b></p> <p><b>0007138</b> Man Aus Ros R AI</p>	<p><b>Roseta cuadrada</b></p> <p><b>Milán</b></p> <p><b>0010519</b> Man Milán Ros R AI</p>	<p><b>Génova</b></p> <p><b>0010516</b> Man Géno Ros C AI</p>	<p><b>Bari</b></p> <p><b>0010515</b> Man Bari Ros C AI</p>
--------------------------------------------------------------	--------------------------------------------------------------	-------------------------------------------------------------	--------------------------------------------------------------------------------------------	--------------------------------------------------------------	------------------------------------------------------------

### B Elige Manija + Escudo

Placa redonda

Placa cuadrada

**Bari placa grande**

<p><b>Milán</b></p> <p><b>0007057</b> Man Milán Plac R AI</p>	<p><b>Génova</b></p> <p><b>0007061</b> Man Géno Plac R AI</p>	<p><b>Austin</b></p> <p><b>0010524</b> Man Aus Plac R US26D</p>	<p><b>Austin Negra</b></p> <p><b>0010522</b> Manija Austin Placa R US10B</p>	<p><b>Milán</b></p> <p><b>0007058</b> Man Milán Plac C AI</p>	<p><b>Génova</b></p> <p><b>0007062</b> Man Géno Plac C AI</p>	<p><b>Bari</b></p> <p><b>0007060</b> Man Bari Plac C AI</p>	<p><b>Bari negra</b></p> <p><b>0007140</b> Man Bari Plac C Negra</p>	<p><b>Bari placa pequeña</b></p> <p><b>0009172</b> Man Bari Placa Peq AI</p>	<p><b>Bari placa grande</b></p> <p><b>0009173</b> Man Bari Placa Grande AI</p>
---------------------------------------------------------------	---------------------------------------------------------------	-----------------------------------------------------------------	------------------------------------------------------------------------------	---------------------------------------------------------------	---------------------------------------------------------------	-------------------------------------------------------------	----------------------------------------------------------------------	------------------------------------------------------------------------------	--------------------------------------------------------------------------------

# Casetes embutir

## Cerradura de embutir 4 bulones

- 4 bulones de acero Níquelado de diámetro de 14mm y proyección de 20mm
- Backset de 50 y 60mm
- Ideal para puertas de entrada principal de metal o de madera
- Placa frontal en acero inoxidable
- Distancia entre ejes de 85mm
- Pestillo reversible para puertas de cualquier mano que abran hacia adentro o hacia afuera
- Grosor de la placa 2,5mm

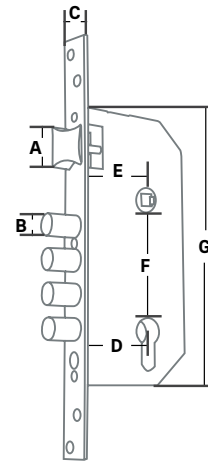

Medidas en milímetros

US32D



Acero inoxidable



- 0010520** Embut 50mm 4bulones AI
- 0004093** Embut 60mm 4bulones AI

	A	B	C	D	E	F	G
50	26	14	23	50	50	85	175
60	27	14	23	60	60	85	175

## Cerradura de embutir 45 mm

- Para perfil T101
- Para puertas de metal o madera
- Cerrojo con proyección de 20mm
- 45mm de backset
- Placa frontal en acero inoxidable
- Distancia entre ejes de 85mm
- Pestillo reversible para puertas de abrir hacia afuera
- Grosor de la placa 2,5mm

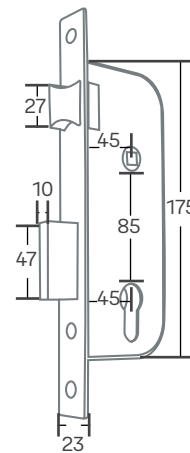

Medidas en milímetros

US32D



Acero inoxidable



- 0010526** Embut 45mm 1pasador AI



## Cerradura de embutir de 3 puntos de cierre

- Backset de 50mm
- 10 bulones de acero de 14mm: 4 en la cerradura central y 3 en las cerraduras superior e inferior
- Pestillo reversible para puertas de abrir hacia afuera
- Distancia entre ejes de 85mm
- Compatible con cilindros euro profile YALE para cerraduras de embutir

**0007048** Embut 50mm seguridad 3pt  
**0007053** Kit Embut 50mm LL LL escudo

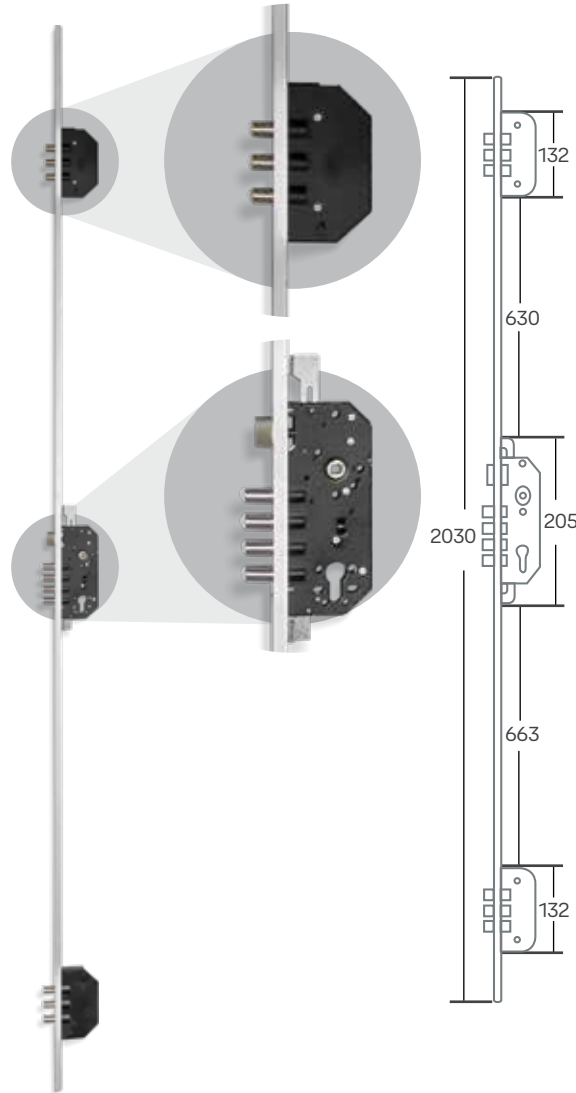

SKU: 0007053

Disponibles también en Kit con cilindro llave llave y escudo antitaladro

## Cerrojo auxiliar

### Cerrojo de embutir 3 bulones

- Ideal para perfiles: T101 - T103
- Backset de 50mm
- 3 bulones de acero de 14mm de diámetro y proyección de 20mm
- Cuerpo y placa frontal en acero
- Escudo antitaladro para cilindro con diámetro de 64mm
- Cilindro en latón de 62mm, Llave-llave y llave-mariposa
- 6 pines
- 5 llaves multipunto
- Grosor de la placa 3mm

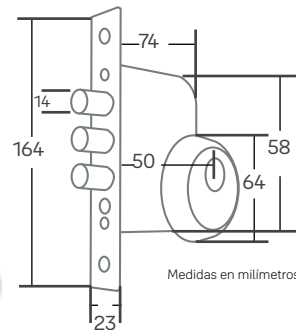

Medidas en milímetros

US32D



**0007026** Cerr Embut 50mm 3Bul LL LL P  
**0007047** Cerr Embut 50mm 3Bul LM P  
**0007045** Casete Cerr Embut 50mm 3Bul  
**0009486** Cerr Embut 50mm 3Bul LM P B



Para tu  
h  
Pa  
que amas.  
Para ti.

# Cilindros

Cuidamos lo que **más quieres**

# Certificación 1303:2015

## Cilindros de seguridad

### ¿Que significa la certificación EN 1303:2015?

#### 1 Categoría de uso

Grado 1: está destinado al uso por personas con familiaridad al uso y con pocas posibilidades de uso indebido. Una sola clase se caracteriza por el grado 1.

#### 2 La durabilidad cíclica.

La legislación establece 3 grados:

Grado 4 (25.000 ciclos)

Grado 5 (50.000 ciclos)

Grado 6 (100.000 ciclos)

#### 3 Masa de la puerta.

No son ni requisito.

#### 4 Idoneidad para su uso en puertas cortafuegos / resistentes al humo.

Para que los cilindros sean declarados aptos para su uso en puertas de cortafuegos / resistentes al humo, deben ser probados de acuerdo con las normas de ensayo de la serie EN1634:

Grado 0 no es adecuado para uso en puertas cortafuegos / resistentes al humo.

Grado A: adecuado para su uso en puertas cortafuego.

Grado B: adecuado para su uso en puertas resistentes al humo.

#### 5 Seguridad para las personas.

No son ni requisito.

#### 6 Resistencia a la corrosión y la temperatura.

Con el objetivo de comprobar la fiabilidad del producto en ambientes agresivos y la temperatura extrema, la UNI EN 1303 ofrece cuatro grados:

Grado 0: ningún requisito de resistencia a la corrosión y temperaturas extremas.

Grado A: alta resistencia a la corrosión (96 horas de niebla salina) y ningún requisito de temperatura extrema.

Grado B: ningún requisito de resistencia a la corrosión; resistencia a temperaturas extremas de -25 ° C a + 65 ° C.

Grado C: alta resistencia a la corrosión (96 horas en niebla salina); resistencia a temperaturas extremas de -25 ° C a + 65 ° C

#### 7 Seguridad de la llave.

La legislación prevé 6 grados:

Uno de los requisitos es el número de combinaciones posibles:

Del 1 grado con un mínimo de 100 combinaciones al grado 6 con un máximo de al menos 100.000.

#### 8 Resistencia al ataque

La UNI EN 1303 establece 5 grados:

Grado 0: ninguna resistencia a la perforación, ninguna resistencia a la rotura.

Grado A: 3/5 minutos de resistencia a la perforación, resistencia a la rotura (excepto a la extracción del rotor).

Grado B: 5/10 minutos de resistencia a la perforación, resistencia a la rotura (excepto a la extracción del rotor).

Grado C: 3/5 minutos de resistencia a la perforación, resistencia a la rotura.

Grado D: 5/10 minutos de resistencia a la perforación, resistencia a la rotura.

# Máxima

## Seguridad

¿Que significa la certificación EN 1303:2015?

1	6	0	0	0	C	5	D
Categoría de uso	Durabilidad cíclica	Masa de la puerta	Resistencia al fuego	Seguridad para las personas	Resistencia a la corrosión y a la temperatura	Seguridad de la llave	Resistencia al forzamiento
1	2	3	4	5	6	7	8

- 1-grado 1 (valor único) destinado al uso por parte de personas familiarizadas con la utilización
- 2-grado 6 (valor máximo) probado hasta 100.000 ciclos
- 3-grado 0 ningún requisito requerido
- 4-grado B adecuado para el uso en puertas cortafuego/antihumo
- 5-grado 0 ningún requisito requerido
- 6-grado C (valor máximo) resistencia muy alta a la corrosión y a la temperatura -25°C + 65°C
- 7-grado 6 (valor máximo) mínimo 100.000 combinaciones distintas
- 8-grado D (valor máximo) de 5 a 10 minutos de resistencia

### Certificaciones Cilindros de seguridad



**CERTIFICACIÓN EUROPEA EN 1303:2015**



# Alta

## Seguridad

Certificación EN16004D

1	6	0	0	0	C	5	D
Categoría de uso	Durabilidad cíclica	Masa de la puerta	Resistencia al fuego	Seguridad para las personas	Resistencia a la corrosión y a la temperatura	Seguridad de la llave	Resistencia al forzamiento
1	2	3	4	5	6	7	8



**CERTIFICACIÓN EUROPEA EN 1303:2015**

# Cilindros serie 3100

## Cilindro 3100 / LL LL

**Nuevo**

**Seguridad  
Máxima**

- Doble protección Anti-Taladro
- Perno frontal acerado
- Placa frontal en acero
- Barra lateral para mayor seguridad
- Doble fila de pines
- Sistema Anti-Bumping
- Tarjeta para copia de llaves originales
- Sistema Anti-Extracción
- Certificación EN16000C5D
- Disponible de 70mm
- 12 pines
- Incluye 5 llaves

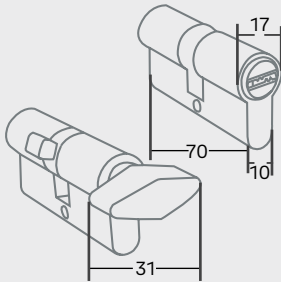

Medidas en milímetros

CERTIFICACIÓN  
**EUROPEA**  
EN 1303:2015

SS312



\*\*\*



**0009202** Cilindro 3100 LL US26 70mm

**0008883** Llave Plus 3100 Caja X10 UND

## Cilindro 3100 / LL M

**Nuevo**

- Doble protección Anti-Taladro
- Barra lateral para mayor seguridad
- Doble fila de pines
- Sistema Anti-Bumping
- Tarjeta para copia de llaves originales
- Sistema Anti-Extracción
- Certificación EN16000C5D
- Disponible de 70mm
- 12 pines
- Incluye 5 llaves

CERTIFICACIÓN  
**EUROPEA**  
EN 1303:2015

SS312



\*\*\*



**0009203** Cilindro 3100 LM P US26 70mm

**0008883** Llave Plus 3100 Caja X10 UND



# Cilindros serie 2100

Seguridad

Alta

## Cilindro 2100 / LL LL

Nuevo

CERTIFICACIÓN EUROPEA EN 1303:2015

- Triple protección Anti-Taladro
- Perno frontal acerado
- Placa frontal en acero
- Perno frontal horizontal en acero
- Barra lateral Anti-Bumping
- Tarjeta para copia de llaves originales
- Sistema Anti-Extracción
- Ceritificación EN16000C5D
- Disponible de 60 a 100mm
- 10 pines
- Incluye 5 llaves

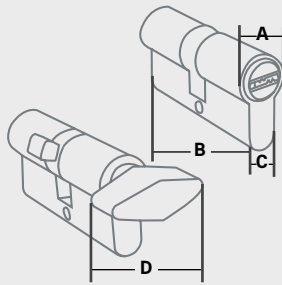

Medidas en milímetros



0009201	Cilindro 2100 LL P US26 100mm
0009200	Cilindro 2100 LL P US26 90mm
0009199	Cilindro 2100 LL P US26 80mm
0009197	Cilindro 2100 LL P US26 70mm
0009195	Cilindro 2100 LL P US26 60mm
0008882	Llave Plus 2100 Caja X10 Und

	A	B	C	D
60	17	62	10	31
70	17	70	10	31
80	17	80	10	
90	17	33	10	
100	17	100	10	

## Cilindro 2100 / LL M

Nuevo

CERTIFICACIÓN EUROPEA EN 1303:2015

Cromo brillante



US26

- Triple protección Anti-Taladro
- Barra lateral Anti-Bumping
- Tarjeta para copia de llaves originales
- Sistema Anti-Extracción
- Ceritificación EN16000C5D
- Disponible de 60 a 100mm
- 10 pines
- Incluye 5 llaves



0009196	Cilindro 2100 LM P US15 60mm
0009198	Cilindro 2100 LM P US15 70mm
0008882	Llave Plus 2100 Caja X10 Und

# Cilindros serie 1100

**Seguridad  
Estándar**

## Cilindro 1100 / LL LL

**Nuevo**

- Doble protección Anti-Taladro
  - Perno frontal acerado
  - Placa frontal en acero
- Llave Multipunto de 3 mm
- Disponible en 70 y 62 mm
- 6 pines
- Incluye 5 llaves
- Para puertas hasta de 42 mm en cilindros de 62mm
- Para puertas hasta de 50 mm en cilindros de 70mm

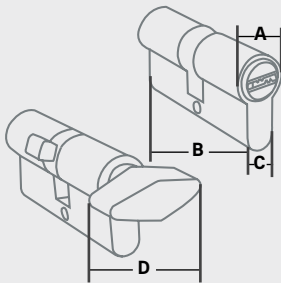

Medidas en milímetros



<b>0010538</b>	Cilindro 1100 LL P US15 62mm
<b>0009093</b>	Cilindro 1100 LL P US15 70mm
<b>0009703</b>	Cilindro 1100 LL P US10B 60mm
<b>0009705</b>	Cilindro 1100 LL P US10B 70mm

	A	B	C	D
62	17	62	10	31
70	17	70	10	31

## Cilindro 1100 / LL M

**Nuevo**

- Doble protección Anti-Taladro
  - Perno frontal acerado
  - Placa frontal en acero
- Llave Multipunto de 3 mm
- Disponible en 70 y 62 mm
- 6 pines
- Incluye 5 llaves
- Para puertas hasta de 42 mm en cilindros de 62mm
- Para puertas hasta de 50 mm en cilindros de 70mm



Negro  Níquel satinado   
US10B US15



<b>0010537</b>	Cilindro 1100 LM P US15 62mm	<b>0009704</b>	Cilindro 1100 LM P US10B 60mm
<b>0009092</b>	Cilindro 1100 LM P US15 70mm	<b>0009706</b>	Cilindro 1100 LM P US10B 70mm
<b>0007046</b>	Cilindro 1100 Baño US15 62mm	<b>0009702</b>	Cilindro 1100 FB US10B 60mm

## Escudo antitaladro

- Escudo de seguridad para cilindro
- Diámetro: 64mm



Medidas en milímetros

Níquel satinado



US15

**0009083** Escudo antitaladro US15

# Manijas

## Manija Milán con placa

- Manija para cerradura de embutir
- Manija y placas en acero inoxidable
- Distancia entre centros de 85mm
- Placa doble con tornillos ocultos

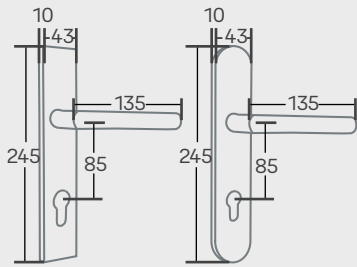

Medidas en milímetros



Placa Redonda



Placa Cuadrada

Níquel satinado



US15

**0007057** Manija Milán Placa R AI

**0007058** Manija Milán Placa C AI

Con cuadrante para fijar la manija exterior



## Manija Génova con placa

- Manija para cerradura de embutir
- Manija en zamak y placas en acero inoxidable
- Distancia entre centros de 85mm
- Placa doble con tornillos ocultos

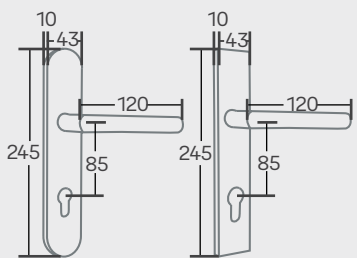

Medidas en milímetros



Placa Redonda



Placa Cuadrada

Níquel satinado



US15

**0007061** Manija Génova Placa R AI

**0007062** Manija Génova Placa C AI

Con cuadrante para fijar la manija exterior



## Manija Austin con placa

- Manija para cerradura de embutir
- Manija en zamak y placas en acero inoxidable
- Distancia entre centros de 85mm
- Placa doble con tornillos ocultos

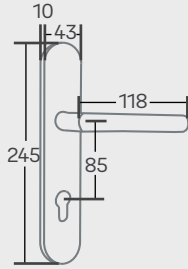

Medidas en milímetros



Placa Redonda



US10B

Níquel satinado



Negro



US15

**0010524** Manija Austin Placa R US26D

**0010522** Manija Austin Placa R US10B

Con cuadrante para fijar la manija exterior



## Manija Bari con placa

- Manija para cerradura de embutir
- Manija en zamak y placas en acero inoxidable
- Distancia entre centros de 85mm
- Placa doble con tornillos ocultos

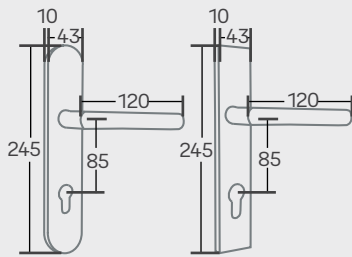

Medidas en milímetros



Placa Cuadrada



US10B

Níquel satinado



Negro



US15

**0007060** Manija Bari Placa C AI

**0007140** Manija Bari Placa C US10B

Con cuadrante para fijar la manija exterior



## Manijas Bari con placa

- Manija para cerradura de embutir
- Manija en zamak y placas en acero inoxidable
- Distancia entre centros de 85mm
- Placa doble con tornillos ocultos

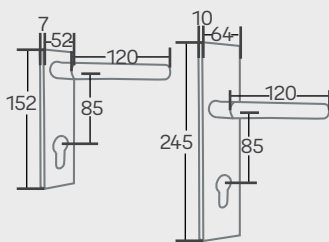

Medidas en milímetros



Níquel satinado



US15

**0009172** Manija Bari Placa Pequeña AI

**0009173** Manija Bari Placa Grande AI

## Manija Milán

- Manija para cerradura de embutir
- Cuerpo en acero inoxidable

Medidas en milímetros



Roseta Redonda

Roseta Cuadrada



Acero inoxidable  
US32D

- 0010518** Manija Milán Roseta R AI
- 0010519** Manija Milán Roseta C AI



## Manija Génova

- Manija para cerradura de embutir
- Manija en zamak y placas en acero inoxidable

Medidas en milímetros



Roseta Redonda

Roseta Cuadrada



- 0009087** Manija Génova Roseta R AI
- 0010516** Manija Génova Roseta C AI



Línea embutir,  
diseños que inspiran





## Manija Austin

- Manija para cerradura de embutir
- Manija en zamak y placas en acero inoxidable

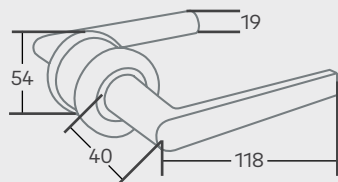

Medidas en milímetros

Roseta Redonda



Acero inoxidable



US32D

Con cuadrante para fijar la manija exterior



0007138 Manija Austin Roseta R AI

## Manija Bari

- Manija para cerradura de embutir
- Manija en zamak y placas en acero inoxidable

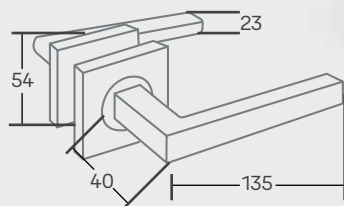

Medidas en milímetros

Roseta Cuadrada



Acero inoxidable



US32D

Con cuadrante para fijar la manija exterior



0010515 Manija Bari Roseta C AI



Página web  
[www.yalehome.com.co](http://www.yalehome.com.co)



Facebook  
YaleHomeColombia



Instagram  
yalehomecolombia



Whatsapp  
+57 318 365 9422

## Serie rústica de embutir

## Cerradura rústica de embutir

Nuevo

- Garantía de por vida
- 4 llaves multipunto
- Mano izquierda/ derecha
- Para puertas de 35 a 50mm de espesor
- 3 bulones en acero
- Cilindro multipunto de 70mm
- Backset 60mm

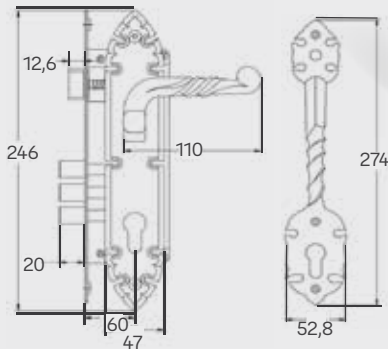

Medidas en milímetros



0009310

Cerradura de Embutir Rústica Ent

0009311

Cerradura de Embutir Rústica Alc

Yale  
Nueva  
Serie Rústica

Ref. Serie Rústica embutir

# Escoje su combo

## Combo Cer. de 50 y 60mm 4B + manija con placa + cilindro

Combo Bari Cilindro 62mm Llave Llave



Combo Bari Cilindro 62mm Llave Mariposa



Combo Bari Negra Cilindro 62mm LL - LM



Combo Bari Negra 62mm LL - LM



Combo Bari Cilindro 62mm LL - LM



Combo Bari Cilindro 62mm LL - LM



Combo Milán Cilindro 62mm Llave Llave

Placa cuadrada  
Manija Milán

<b>0007067</b>	C. 50mm 4 Bul Milan Placa C Cil 62 LL
<b>0006822</b>	C. 60mm 4 Bul Milan Placa C Cil 62 LL

Combo Milán Cilindro 62mm Llave Mariposa

Placa cuadrada  
Manija Milán

<b>0007066</b>	C. 50mm 4 Bul Milan Placa C Cil 62 LM
<b>0006823</b>	C. 60mm 4 Bul Milan Placa C Cil 62 LM

Combo Génova Cilindro 62mm Llave Llave

Placa cuadrada  
Manija Génova

<b>0007075</b>	C. 50mm 4 Bul Genova Placa C Cil 62 LL
<b>0006826</b>	C. 60mm 4 Bul Genova Placa C Cil 62 LL

Combo Génova Cilindro 62mm Llave Mariposa

Placa cuadrada  
Manija Génova

<b>0007074</b>	C. 50mm 4 Bul Genova Placa C Cil 62 LM
<b>0006827</b>	C. 60mm 4 Bul Genova Placa C Cil 62 LM

Combo Milán Cilindro 62mm Llave Llave

Placa redonda  
Manija Milán

<b>0007065</b>	C. 50mm 4 Bul Milan Placa R Cil 62 LL
<b>0006820</b>	C. 60mm 4 Bul Milan Placa R Cil 62 LL

Combo Milán Cilindro 62mm Llave Mariposa

Placa redonda  
Manija Milán

<b>0007064</b>	C. 50mm 4 Bul Milan Placa R Cil 62 LM
<b>0006821</b>	C. 60mm 4 Bul Milan Placa R Cil 62 LM

Combo Génova Cilindro 62mm Llave Llave

Placa redonda  
Manija Génova

<b>0007073</b>	C. 50mm 4 Bul Genova Placa R Cil 62 LL
<b>0006824</b>	C. 60mm 4 Bul Genova Placa R Cil 62 LL

Combo Génova Cilindro 62mm Llave Mariposa

Placa redonda  
Manija Génova

<b>0007072</b>	C. 50mm 4 Bul Genova Placa R Cil 62 LM
<b>0006825</b>	C. 60mm 4 Bul Genova Placa R Cil 62 LM

Combo Austin Cilindro 62mm Llave Llave

Placa Redonda  
Manija Austin

<b>0006774</b>	C. 50mm 4 Bul Austin Placa R Cil 62 LL US15
<b>0006890</b>	C. 60mm 4 Bul Austin Placa R Cil 62 LL

Combo Austin Cilindro 62mm Llave Mariposa

Placa Redonda  
Manija Austin

<b>0006775</b>	C. 50mm 4 Bul Austin Placa R Cil 62 LM US15
<b>0006891</b>	C. 60mm 4 Bul Austin Placa R Cil 62 LM

## Combo Cer. de 50 y 60mm 4B + manija roseta redonda + cilindro

Combo Austin Cilindro 62mm Llave Llave

Manija Austin

<b>0006781</b>	C. 50mm 4 Bul Austin Roseta R Cil 62 LL
<b>0006804</b>	C. 60mm 4 Bul Austin Ros R Cil 62 LL

Combo Austin Cilindro 62mm Llave Mariposa

Manija Austin

<b>0006783</b>	C. 50mm 4 Bul Austin Ros R Cil 62 LM
<b>0006805</b>	C. 60mm 4 Bul Austin Ros R Cil 62 LM



Combo Milán Cilindro 62mm Llave Llave



Manija Milán



**0006625** C. 50mm 4 Bul Milan Roseta R Cil 62 LL  
**0006800** C. 60mm 4 Bul Milan Roseta R Cil 62 LL

Combo Milán Cilindro 62mm Llave Mariposa



Manija Milán



**0006626** C. 50mm 4 Bul Milan Roseta R Cil 62 LM  
**0006801** C. 60mm 4 Bul Milan Roseta R Cil 62 LM

Combo Génova Cilindro 62mm Llave Llave



Manija Génova



**0006686** C. 50mm 4 Bul Genov Roseta R Cil 62 LL  
**0006802** C. 60mm 4 Bul Genov Ros R Cil 62 LL

Combo Génova Cilindro 62mm Llave Mariposa



Manija Génova



**0006687** C. 50mm 4 Bul Genov Ros R Cil 62 LM  
**0006803** C. 60mm 4 Bul Genov Ros R Cil 62 LM

## Combo Cerradura de 50 y 60mm 4 bulones + manija roseta redonda + cilindro + escudo anti-taladro

Combo Milán Cilindro 62mm Llave Llave



Manija Milán



**0006707** C. 50mm 4 Bul Milan Roseta R Cil 62 LL Esc  
**0006806** C. 60mm 4 Bul Milan Ros R Cil 62 LL Esc

Combo Milán Cilindro 62mm Llave Mariposa



Manija Milán



**0006711** C. 50mm 4 Bul Milan Roseta R Cil 62 LM Esc  
**0006807** C. 60mm 4 Bul Milan Ros R Cil 62 LM Esc

Combo Génova Cilindro 62mm Llave Llave



Combo Génova Cilindro 62mm Llave Mariposa



Combo Austin Cilindro 62mm Llave Llave



Combo Austin Cilindro 62mm Llave Mariposa



## Combo Cer. de 50 y 60mm + manija roseta cuadrada + cilindro

Combo Milán Cilindro 62mm Llave Llave



Combo Milán Cilindro 62mm Llave Mariposa



Combo Génova Cilindro 62mm Llave Llave



Manija Génova

<b>0006630</b>	C. 50mm 4Bul Genova Ros C Cil 62 LL
<b>0006814</b>	C. 60mm 4Bul Genova Ros C Cil 62 LL

Combo Génova Cilindro 62mm Llave Mariposa



Manija Génova

<b>0006633</b>	C. 50mm 4Bul Genova Ros C Cil 62 LM
<b>0006815</b>	C. 60mm 4Bul Genova Ros C Cil 62 LM

Combo Bari Cilindro 62mm Llave Llave



Manija Bari

<b>0006634</b>	C. 50mm 4 Bul Bari Ros C Cil 62 LL
<b>0006818</b>	C. 60mm 4 Bul Bari Ros C Cil 62 LL

Combo Bari Cilindro 62mm Llave Mariposa



Manija Bari

<b>0006632</b>	C. 50mm 4Bul Bari Ros C Cil 62 LM
<b>0006819</b>	C. 60mm 4 Bul Bari Ros C Cil 62 LM



Brindando confianza y tranquilidad a todos nuestros clientes y distribuidores.



Ref: Combo Bari placa cuadrada pequeña 4 bulones





Para tu

hogar

Para tu

que amas.

*Residencial*



Part of ASSA ABLOY group

Cuidamos lo que **más** quieres



# Línea rústica

## Pomos

### Pomo rústica

- Para puertas de 35 a 50mm de espesor
- Pestillo reversible para puertas de cualquier mano de abrir hacia adentro o hacia afuera
- Backset de 60mm

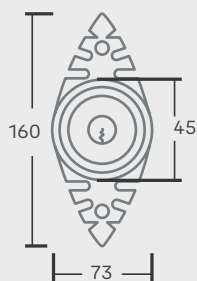

Medidas en milímetros

**Nuevo**



Negro martillado



US10B

**0009302** Pomo rústica Baño B

**0009303** Pomo rústica Alc B

# Línea elite

## Pomos

### Brandywine

- Para puertas de 35 a 45mm de espesor
- Pestillo reversible para puertas de cualquier mano de abrir hacia adentro o hacia afuera
- Pomo en madera Puy
- Backset de 60mm

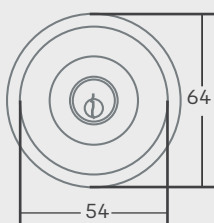

Medidas en milímetros



Latón brillante



US3

**0006019** Pomo Brandywine US3 Baño

**0006038** Pomo Brandywine US3 Alc

**0006066** Pomo Brandywine US3 Ent

# Línea residencial USA

## Pomos

### Kansas

**Nuevo**

- Para puertas de 35 a 45mm de espesor
- Pestillo reversible para puertas de cualquier mano que abran hacia adentro o hacia afuera
- Backset ajustable: 60 o 70mm

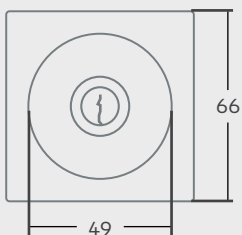

Medidas en milímetros

Níquel satinado



US15

Negro



US19



<b>0009881</b>	Pomo Kansas US15 Baño	<b>0009884</b>	Pomo Kansas US19 Baño
<b>0009880</b>	Pomo Kansas US15 Alc	<b>0009883</b>	Pomo Kansas US19 Alc
<b>0009882</b>	Pomo Kansas US15 Ent	<b>0009885</b>	Pomo Kansas US19 Ent

## Línea tradicional

### Carolina

- Para puertas de 35 a 45mm de espesor
- Pestillo reversible para puertas de cualquier mano de abrir hacia adentro o hacia afuera
- Backset de 60mm

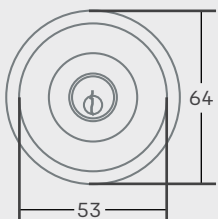

Medidas en milímetros

Negro



US10B

Acero inoxidable



US32D

Latón antiguo



US5



<b>0006374</b>	Pomo Carolina AI Baño	<b>0008782</b>	Pomo Carolina US10B Ent
<b>0006376</b>	Pomo Carolina AI Alc	<b>0006457</b>	Pomo Carolina US5 Baño
<b>0006377</b>	Pomo Carolina AI Ent	<b>0006458</b>	Pomo Carolina US5 Alc
<b>0008784</b>	Pomo Carolina US10B Baño	<b>0006451</b>	Pomo Carolina US5 Ent
<b>0008783</b>	Pomo Carolina US10B Alc		

# Pomos

## Litchfield

- Para puertas de 35 a 45mm de espesor
- Pestillo reversible para puertas de cualquier mano de abrir hacia adentro o hacia afuera
- Backset de 60mm

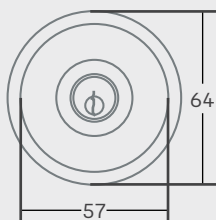

Medidas en milímetros



Acero inoxidable



US32D



**0006373** Pomo Litchfield AI Baño

**0006375** Pomo Litchfield AI Alc

**0006378** Pomo Litchfield AI Ent

# Línea estandar

# Pomos

## Dublín

- Para puertas de 35 a 45mm de espesor
- Pestillo reversible para puertas de cualquier mano que abran hacia adentro o hacia afuera
- Backset de 60mm

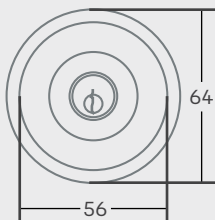

Medidas en milímetros



Latón brillante



US3



**0006381** Pomo Dublín US3 Baño

**0006382** Pomo Dublín US3 Alc

# Línea elite

## Manijas

### Bari

- Para puertas de 35 a 45mm de espesor
- Pestillo reversible para puertas de cualquier mano que abran hacia adentro o hacia afuera
- Backset ajustable: 60 o 70mm

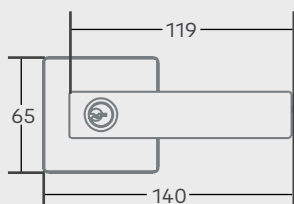

Medidas en milímetros



- Gris mate
- Oro Rosa
- Níquel satinado
- US15
- Negro
- US10B
- 

<b>0004486</b>	Manija Bari Gris Mate Baño	<b>0009054</b>	Manija Bari US15 Baño
<b>0004488</b>	Manija Bari Gris Mate Alc	<b>0009055</b>	Manija Bari US15 Alc
<b>0004487</b>	Manija Bari Gris Mate Ent	<b>0009059</b>	Manija Bari US15 Ent
<b>0009468</b>	Manija Bari Bañ Oro Rosa B	<b>0009104</b>	Manija Bari US10B Baño
<b>0009467</b>	Manija Bari Alc Oro Rosa B	<b>0009105</b>	Manija Bari US10B Alc
<b>0009466</b>	Manija Bari Ent Oro Rosa B	<b>0009103</b>	Manija Bari US10B Ent

### Capri

- Para puertas de 35 a 45mm de espesor
- Pestillo reversible para puertas de cualquier mano que abran hacia adentro o hacia afuera
- Backset ajustable: 60 o 70mm

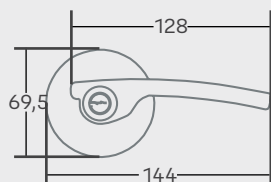

Medidas en milímetros



<b>0009052</b>	Manija Capri US15 Baño
<b>0009053</b>	Manija Capri US15 Alc
<b>0009058</b>	Manija Capri US15 Ent

Níquel satinado



US15

**Nueva**

# Linea Signature Collection

- Para puertas de 35 a 45mm de espesor
- Pestillo reversible para puertas de cualquier mano que abran hacia adentro o hacia afuera
- Backset ajustable: 60 o 70mm

**US19**

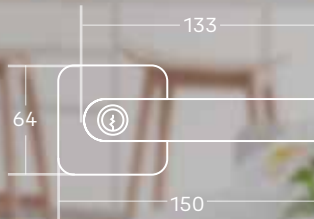

0009889	Manija Roma Bañ US15	0009892	Manija Roma Bañ US19
0009888	Manija Roma Alc US15	0009891	Manija Roma Alc US19
0009890	Manija Roma Ent US15	0009893	Manija Roma Ent US19

## Manija Roma

Diseño exclusivo y patentado



Placa redondeada y sin tornillos exteriores

## Línea residencial USA Manijas

### Michigan

**Nuevo**

- Para puertas de 35 a 45mm de espesor
- Pestillo reversible para puertas de cualquier mano que abran hacia adentro o hacia afuera
- Backset ajustable: 60 o 70mm

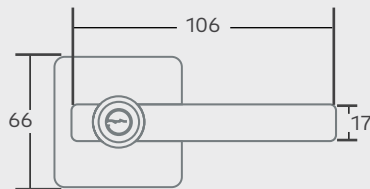

Medidas en milímetros



Níquel satinado



US15

Negro



US19



0009875	Manija Michigan US15 Baño	0009878	Manija Michigan US19 Baño
0009874	Manija Michigan US15 Alc	0009877	Manija Michigan US19 Alc
0009876	Manija Michigan US15 Ent	0009879	Manija Michigan US19 Ent



# Línea Residencial USA

## Manijas

### Filadelfia

- Para puertas de 35 a 45mm de espesor
- Pestillo reversible para puertas de cualquier mano que abran hacia adentro o hacia afuera
- Backset ajustable: 60 o 70mm

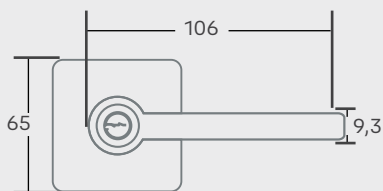

Medidas en milímetros

**Nuevo**



Níquel satinado



US15

Negro



US19



<b>0009869</b>	Manija Filadelfia US15 Baño	<b>0009872</b>	Manija Filadelfia US19 Baño
<b>0009868</b>	Manija Filadelfia US15 Alc	<b>0009871</b>	Manija Filadelfia US19 Alc
<b>0009870</b>	Manija Filadelfia US15 Ent	<b>0009873</b>	Manija Filadelfia US19 Ent

## Línea tradicional

### Austin

- Para puertas de 35 a 45mm de espesor
- Pestillo reversible para puertas de cualquier mano que abran hacia adentro o hacia afuera
- Backset ajustable: 60 o 70mm

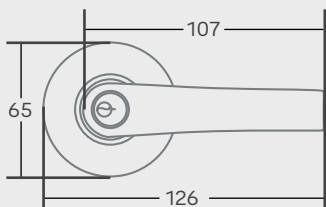

Medidas en milímetros



Latón antiguo



US5

Negro



US10B

Cromo satinado



US26D



<b>0006464</b>	Manija Austin US5 Baño	<b>0006478</b>	Manija Austin US26D Baño
<b>0006462</b>	Manija Austin US5 Alc	<b>0006481</b>	Manija Austin US26D Alc
<b>0006460</b>	Manija Austin US5 Ent	<b>0006476</b>	Manija Austin US26D Ent
<b>0006466</b>	Manija Austin US10B Baño	<b>0006465</b>	Manija Austin US10B Ent
<b>0006467</b>	Manija Austin US10B Alc		

Para tu hogar. Para lo que amas. Para ti.

Yale

## Atlanta

- Para puertas de 35 a 45mm de espesor
- Pestillo reversible para puertas de cualquier mano que abran hacia adentro o hacia afuera
- Backset: 60mm

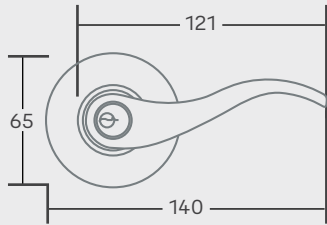

Medidas en milímetros



Latón antiguo



US5

Cromo satinado



US26D



0006463	Manija Atlanta US5 Baño	0006479	Manija Atlanta US26D Baño
0006461	Manija Atlanta US5 Alc	0006480	Manija Atlanta US26D Alc
0006459	Manija Atlanta US5 Ent	0006477	Manija Atlanta US26D Ent

## Línea elite

### Parma

- Backset de 60mm
- Para puertas de abrir hacia adentro o hacia afuera, izquierdas o derechas
- Para puertas de 32 a 42mm de espesor
- 4 llaves planas reversibles multipunto con cilindro de alta seguridad
- El pestillo se acciona por ambos lados con la llave

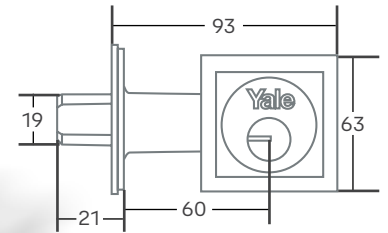

Medidas en milímetros

Níquel satinado



US15



0006623 Cerr Parma US15 LI LI P

Yale

Nueva Línea  
Residencial USA  
sorprende con su diseño

Ref: Cerrajo Texas

# Línea residencial USA

## Cerrojos Texas

**Nuevo**

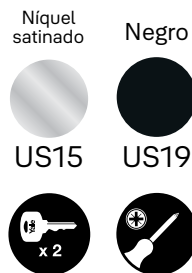

- Para puertas de 35 a 45mm de espesor
- Pestillo reversible para puertas de cualquier mano que abran hacia adentro o hacia afuera
- Backset ajustable: 60 o 70mm

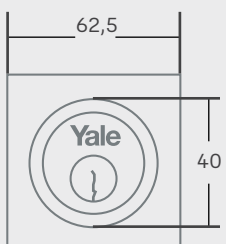

Medidas en milímetros



<b>0009886</b>	Cerrojo Texas US15
<b>0009887</b>	Cerrojo Texas US19

## Línea elite

### Cerrojo 170 plus

- Backset de 60mm
- Para puertas de abrir hacia adentro o hacia afuera, izquierdas o derechas de 32 a 42mm de espesor
- 4 llaves planas reversibles multipunto con cilindro de alta seguridad

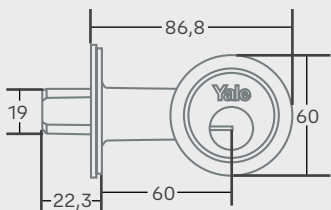

Medidas en milímetros



<b>0004082</b>	Cerr 170 US14 LM P	<b>0004088</b>	Cerr 170 US5 L L L P
<b>0004038</b>	Cerr 170 US14 L L L P	<b>0004083</b>	Cerr 170 US26D LM P B
<b>0004039</b>	Cerr 170 US3 L L L P	<b>0004043</b>	Cerr 170 US26D L L L P B
<b>0004087</b>	Cerr 170 US26D L L L P		



# Línea tradicional

## 170

- Backset de 60mm
- Para puertas de abrir hacia adentro o hacia afuera, izquierdas o derechas de 32 a 42mm de espesor
- Referencia 170 1/4: pestillo se acciona por ambos lados con la llave
- Referencia 170M: pestillo se acciona por el exterior con la llave y por el interior con la mariposa
- Referencia 170A: pestillo se acciona unicamente por el exterior con la llave

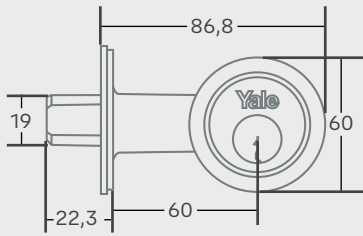

Medidas en milímetros



**Nuevo**



Latón brillante



US3

Níquel brillante



US14

Caoba



Cromo satinado



US26D

Latón antiguo



US5

Negro



US10B

0004080	Cerr 170 US14 LM	0004084	Cerr 170 US5 LI LI
0004011	Cerr 170 US14 LI LI	0004012	Cerr 170 US3 LI LI
0004086	Cerr 170 US26D LM	0004081	Cerr 170 US26D LI M B
0004085	Cerr 170 US26D LI LI	0004111	Cerr 170 US26D LI LI B
0004013	Cerr 170 Caoba LI LI	0009972	Cerr 170 US10B LI LI B
0009283	Cerr 170 US10B LM	0009973	Cerr 170 US10B LI M B
0009282	Cerr 170 US10B LI LI		

## Cerrojo 170 con pestillo resbalón

- Con función cerrojo de seguridad
- Backset de 60mm
- Para puertas de 32 a 42mm de espesor
- Pestillo reversible para puertas de cualquier mano que abran hacia adentro o hacia afuera

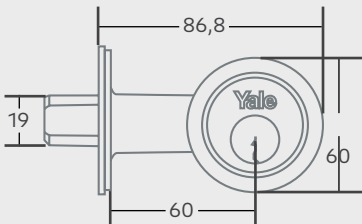

Medidas en milímetros



Pestillo resbalón reversible

Níquel brillante



US14



0004044	Cerr 170 US14 Resb LI LI
0004045	Cerr 170 US14 Resb LI LI B

## Cerrojo 170 para puertas de vidrio

- Backset de 60mm
- Para puertas de 22 a 42mm de espesor
- Para puertas de cualquier mano que abran hacia adentro o hacia afuera, izquierda o derecha

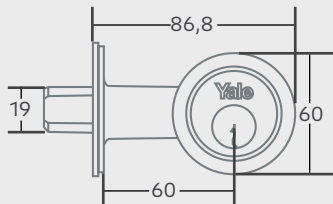

Medidas en milímetros



Níquel brillante



US14



Incluye accesorios y placa frontal más angosta que disminuye la necesidad de suplementos y trabajos adicionales al instalar en puertas de vidrio.



Placa frontal más angosta



Accesorios que disminuyen uso de suplementos

**0004046** Cerr 170 US14 LL LL Vid

**0004047** Cerr 170 US14 LM Vid



Yale

Soluciones  
para todo tipo de  
Espacios

Ref: Cerrojo 170 vidrio



# Línea estandar

## Cerrojos

### Kent

- Backset ajustable: 60 o 70mm
- Para puertas de 35 a 45mm de espesor
- Sistema llave-llave o llave-mariposa
- 3 llaves
- 5 pines



Medidas en milímetros



Cromo satinado



US26D

Negro



US10B



<b>0004099</b>	Cerr Kent US26D LM	<b>0008769</b>	Cerrojo Kent Negro US10B LM
<b>0004100</b>	Cerr Kent US26D LL LL	<b>0008770</b>	Cerrojo Kent Negro US10B LL LL

# Manillones

### Wales

- Manillón para entrada principal
- Reversibles para puertas derechas e izquierdas
- Backset ajustable: 60 o 70mm
- Para puertas de 35 a 45mm de espesor
- Sistema llave-llave o llave-mariposa

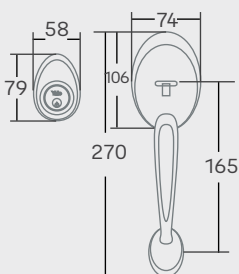

Medidas en milímetros



Cromo satinado



US26D

Latón brillante



US3

Latón antiguo



US5

Negro



US10B

<b>0008991</b>	Man Wales US26D LM
<b>0008987</b>	Man Wales US26D LL LL
<b>0008988</b>	Man Wales US3 LM
<b>0009020</b>	Man Wales US3 LL LL
<b>0008989</b>	Man Wales US5 LM
<b>0008986</b>	Man Wales US5 LL LL
<b>0011280</b>	Man Wales US10B LM M
<b>0011281</b>	Man Wales US10B LL LL



# Liverpool

- Manillón para entrada principal
- Reversibles para puertas derechas e izquierdas
- Backset ajustable: 60 o 70mm
- Para puertas de 35 a 45mm de espesor
- Sistema llave-llave o llave-mariposa

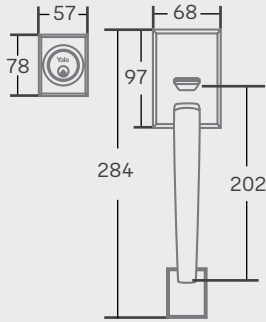

Medidas en milímetros



**Nuevo**

Negro  
  
US10B

Cromo satinado  
  
US26D



<b>0009030</b>	Man Liverpool US26D LL LL	<b>0009826</b>	Man Liverpool US10B LL M
<b>0009031</b>	Man Liverpool US26D LM	<b>0009825</b>	Man Liverpool US10B LLL



Para tu hogar. Para lo que amas. Para ti.

Yale

# Combos residenciales

## Combo Carolina

- Para puertas de 35 a 40mm de espesor
- Pestillo reversible para puertas de cualquier mano que abran hacia adentro o hacia afuera
- Backset de 60mm
- Escudo en acero
- 100mm entre centros

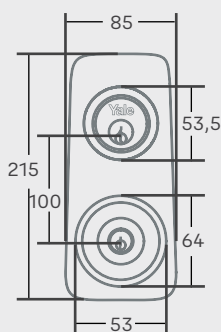

Medidas en milímetros



Acero  
inoxidable



US32D



0006618 Combo Carolina US32D Ent

Yale

Nueva Línea

Yale USA

Calidad y diseño para el hogar

Ref. Manija Michigan



## Combo Austin

- Para puertas de 35 a 40mm de espesor
- Pestillo reversible para puertas de cualquier mano que abran hacia adentro o hacia afuera
- Backset de 60mm
- Escudo en acero
- 100mm entre centros

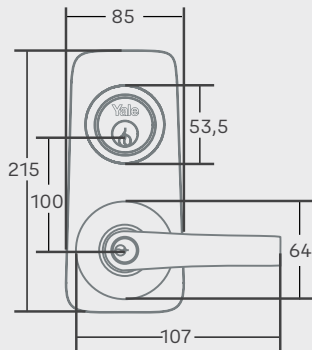

Medidas en milímetros



Cromo satinado



US26D

**0006616** Combo Austin US26D Ent

Nueva

*Serie Rústica*

Ref. Perno Rústica







# Un Cerrado

para cada necesidad



## Transporte y Comercio



Anti-cizalla



Anti-segueta



Alemán 800



Alemán gancho protegido



## Exteriores Intemperie



Resistente a la Intemperie



Anti-segueta



Alemán intemperie



Serie 220



## Hogar Residencial



Anti-segueta



Italiano 110



Laminado 125



## Viajes y Almacenamiento



Diales de combinación



Aluminio YE3



TSA YTP2



## Industria Bloqueo y etiquetado



Gancho metálico



## Bicicletas Motos



Estadia Larga 1-5 horas



Cable portátil YF1000



**Aleman  
800 Plus**



**Candado para  
cortina 162**



**Candado Serie  
Sueca 124**



**Candado  
acorazado 161**



**Serie 221**



**Laminado 115**



**Serie 250**



**Inglés 770**



**Gancho protegido Y110**



**Y110**



**Y110 G.L.**



**Y110 G.A.**



**TSA YTP3**



**Combinación serie YP1**



**Combinación serie YP2**



**Gancho nylon-dieléctrico**



**Gancho largo nylon-dieléctrico**



**Estadia  
Media  
45Min**



**YTX240**



**Estadia  
corta 5 -  
30 Min**



**YT185**



**Estadia  
corta 5 -  
30 Min**



**YT285**



# Transporte y Comercio

## Serie alemana

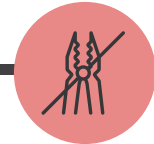

Anti - cizalla

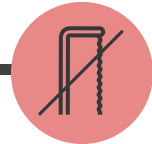

Anti - segueta

### Candado alemán 800

- Gancho en acero endurecido
- Doble bloqueo
- Anti-segueta
- Retiene la llave cuando el candado está abierto

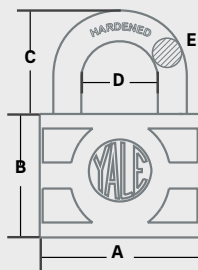

Medidas en milímetros



	A	B	C	D	E
840	49	46	20	24	8
850	53	47	24	25	10
870	66	50	30	34	11



0002001	Cad 800 40mm
0002002	Cad 800 50mm
0002003	Cad 800 70mm
0002011	Cad 800 40mm B
0002012	Cad 800 50mm B
0002013	Cad 800 70mm B

### Candado alemán 800 plus

- Gancho en acero endurecido
- Doble bloqueo
- Anti-segueta
- Retiene la llave cuando el candado está abierto

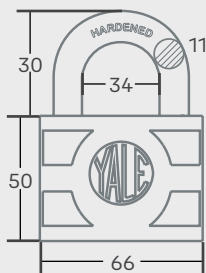

Medidas en milímetros



0002070	Cad 800 70mm Plus
0002072	Cad 800 70mm Plus B

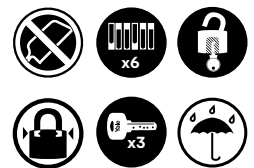

## Candado alemán gancho protegido

- 2 llaves
- Gancho en acero endurecido
- Doble bloqueo
- Anti-segueta
- Incluye protector para gancho
- Retiene la llave cuando el candado está abierto

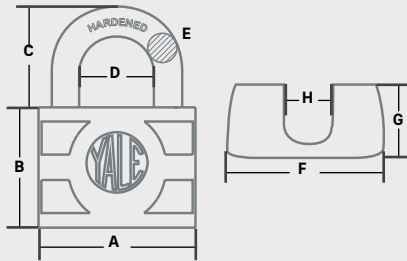

Medidas en milímetros



Protector de gancho



- 0002046** Cad 800 50mm gancho Protegido
- 0002015** Cad 800 70mm gancho Protegido
- 0002057** Protector gancho 850
- 0002055** Protector gancho 870

	A	B	C	D	E	F	G	H
850	53	47	24	25	10	61	27	15
870	66	50	30	34	11	73	32	21

## Serie cortina

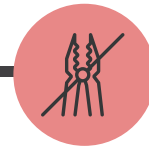

Anti - cizalla

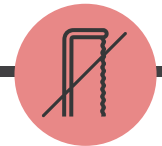

Anti - segueta

## Candado para cortina 162

- Cuerpo en latón
- Cilindro en latón
- Gancho en acero endurecido
- 3 llaves

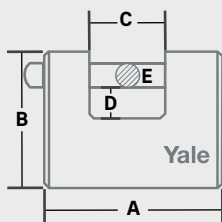

Medidas en milímetros



- 0010718** Cad 162 70mm B
- 0010719** Cad 162 80mm B
- 0010720** Cad 162 90mm B

	A	B	C	D	E
70	70	47	20	14	12
80	80	57	30	20	12
90	90	59	35	20	12

## Candado serie sueca 124

- Gancho en acero al boro
- Acabado en cromo satinado
- Anti-segueta
- Anti-cizalla
- Resistente a la intemperie

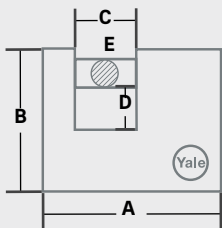

Medidas en milímetros



- 0008406** Cad Y124 Cortina 60mm B
- 0008407** Cad Y124 Cortina 70mm B

	A	B	C	D	E
60	60	45	18	10	10
70	70	55	22	15	12

## Candado acorazado 161

- Gancho en acero endurecido
- Acorazado en acero inoxidable
- Anti-segueta
- Contra la intemperie
- Retiene la llave con el candado abierto

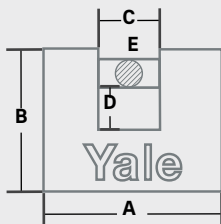

Medidas en milímetros



- 0010630** Cad 161 Acorazado 80mm
- 0010976** Cad 161 Acorazado 90mm

	A	B	C	D	E
80	80,6	68,3	30,1	14,7	10,9
90	90,6	70,3	35,6	18,5	11,8





# Servicio de amaestramiento

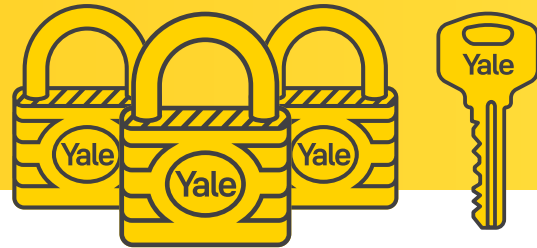

## ¿Qué es un **amaestramiento**?

Un amaestramiento se refiere a un sistema en el cual una llave maestra opera todos los candados Yale y a su vez cada candado tendrá llaves individuales para su normal operación.



Hasta 200 combinaciones  
con **1 llave maestra**

Disponible para  
candados **serie  
Alemana**

Referencias 40, 50 y 70mm

0002121 Servicio de amaestramiento

# Exteriores Intemperie

## Serie intemperie



Resistente a la Intemperie

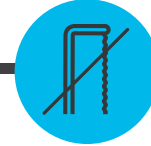

Anti - segueta

### Candado alemán intemperie

- Gancho en acero endurecido
- La llave se libera solamente cuando el candado está cerrado
- Resistente a la intemperie para usos en exteriores
- Cuerpo en latón fundido
- Cubierta en PVC

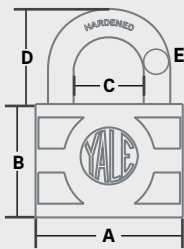

Medidas en milímetros



<b>0002041</b>	Cad 800 Inte Amari 50mm
<b>0002047</b>	Cad 800 Inte Amari 70mm
<b>0002071</b>	Cad 800 Inte Amari 70mm P

	A	B	C	D	E
50	61	50	23	37	12
70	75	53	30	42	14

### Candado serie 220

- Gancho en acero endurecido
- Ranura de llave cubierta para evitar el óxido
- Resistente a la intemperie para usos en exteriores
- Doble bloqueo con esferas

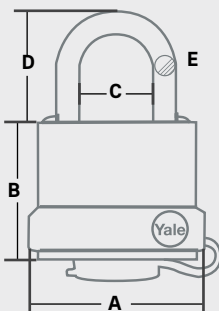

Medidas en milímetros



<b>0008815</b>	Cad 220 Inte 51mm B
<b>0008816</b>	Cad 220 Inte 61mm B
<b>0008817</b>	Cad 220 Inte 71mm B

	A	B	C	D	E
51	51	49	17	22	6
61	61	54	20	26	9,5
71	71	59	26	31	11

## Candado serie 221

- Gancho protegido en acero endurecido
- Ranura de llave cubierta para evitar óxido
- Resistente a la intemperie para usos en exteriores
- Doble bloqueo con esferas

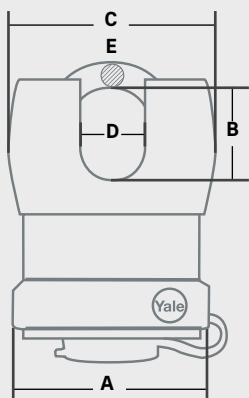

Medidas en milímetros



<b>0008504</b>	Cad 221 Inte 52mm B
<b>0008505</b>	Cad 221 Inte 61mm B

	A	B	C	D	E
52	52	25	55	18	9
61	61	28	64	20	11



## Serie italiana

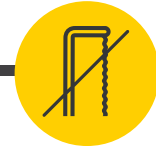

### Candado italiano 110

Anti - segueta

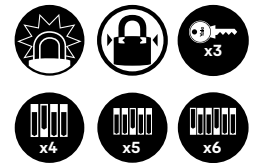

- Gancho en acero endurecido
- Protector contra filtraciones de agua
- Doble bloqueo
- Anti-segueta

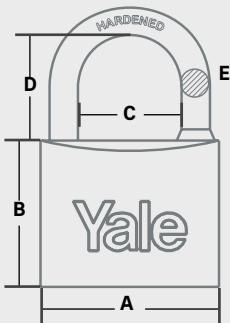

Medidas en milímetros



	A	B	C	D	E	Pines
<b>20</b>	20	21	11	11	3,3	<b>4</b>
<b>25</b>	25	24	13	14	4,3	<b>4</b>
<b>30</b>	30	27	15	16	5	<b>4</b>
<b>40</b>	40	33	21	22	6	<b>5</b>
<b>50</b>	50	39	26	25	8	<b>6</b>
<b>60</b>	60	45	31	32	10	<b>6</b>
<b>70</b>	70	51	37	37	11	<b>6</b>

<b>0010565</b>	Cad 110 20mm C
<b>0010566</b>	Cad 110 25mm C
<b>0001101</b>	Cad 110 30mm C
<b>0001102</b>	Cad 110 40mm C
<b>0001103</b>	Cad 110 50mm C
<b>0001104</b>	Cad 110 60mm C
<b>0001105</b>	Cad 110 70mm C
<b>0010563</b>	Cad 110 20mm B
<b>0010564</b>	Cad 110 25mm B
<b>0001106</b>	Cad 110 30mm B
<b>0001107</b>	Cad 110 40mm B
<b>0001108</b>	Cad 110 50mm B
<b>0001109</b>	Cad 110 60mm B
<b>0001110</b>	Cad 110 70mm B

### Candado Italiano 110 - 40 igualado por 2 unidades

- Gancho en acero endurecido
- Doble bloqueo
- Anti-segueta
- 3 llaves

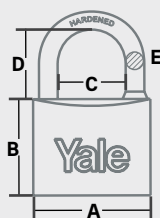

Medidas en milímetros

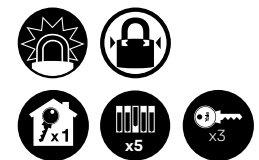

	A	B	C	D	E	Pines
<b>0001132</b>	Cad 110 Igua 2 40mm B					
<b>0001130</b>	Cad 110 Igua 2 50mm B					
<b>40</b>	40	33	21	22	6	<b>5</b>
<b>50</b>	50	39	26	25	8	<b>6</b>



# Especiales



Anti - segueta

## Candado Y110 gancho protegido

- Gancho en acero endurecido
- Cuerpo en latón sólido
- Gancho protegido

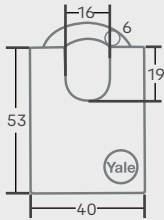

Medidas en milímetros



0008404

Cad Y110 Prot 40mm B

## Candado Y110 gancho largo

- Gancho en acero endurecido
- Doble bloqueo
- Anti-segueta

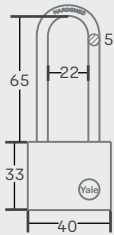

Medidas en milímetros



0008809

Cad Y110 Larg 40mm B

## Candado Y110 igualado por 2 Und

- Gancho en acero endurecido
- Doble bloqueo
- Anti-segueta

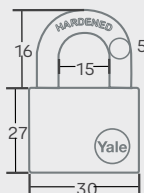

Medidas en milímetros



0008401

Cad Y110 Igua 2 30mm B



## Candado Y110 gancho ajustable

- Gancho en acero endurecido
- Cuerpo en latón sólido
- Gancho protegido

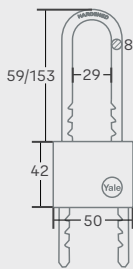

Medidas en milímetros



**0008402** Cad Y110 Esca 50mm B

## Candado serie Y150

- Gancho en acero
- 3 diales
- 4 diales en la referencia 40mm

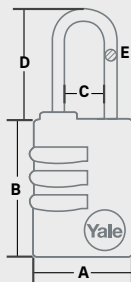

Medidas en milímetros



	A	B	C	D	E
22	22	32	8	21	3
30	31	41	14	26	4
40	40	48	19	28	6

**0008409** Cad Y150 3Dial 22mm B

**0008501** Cad Y150 3Dial 30mm B

**0008502** Cad Y150 4Dial 40mm B

# Serie inglesa



Anti - segueta

## Candado inglés 700

- 5 pines
- Doble bloqueo con esferas en acero endurecido
- 2 llaves
- Retiene la llave cuando el candado está abierto

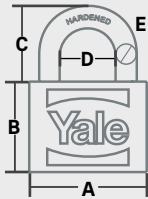

Medidas en milímetros



<b>0002077</b>	Cad 700 40mm C
<b>0002076</b>	Cad 700 50mm C
<b>0002075</b>	Cad 700 70mm C

	A	B	C	D	E
<b>740</b>	49	47	32	24	8
<b>750</b>	53	48	36	26	10
<b>770</b>	66	51	41	34	11

# Serie laminada



Anti - segueta

## Candado laminado 115

- Gancho en acero endurecido
- Cuerpo laminado en acero zincado
- 30mm

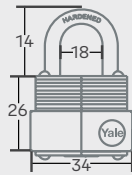

Medidas en milímetros



<b>0008405</b>	Cad Y115 Lami 30mm B
----------------	----------------------



## Candado laminado 125

- Candado con cuerpo laminado en acero zincado
- Gancho en acero endurecido
- Doble bloqueo con esferas

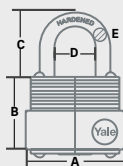

Medidas en milímetros



	A	B	C	D	E
<b>40</b>	44	36	20	25	6,4
<b>50</b>	54	38	23	29	9,5
<b>60</b>	66,4	44,2	31,5	28,2	11,1

<b>0008408</b>	Cad Y125 Lami 40mm B
<b>0008514</b>	Cad Y125 Lami 50mm B
<b>0010444</b>	Cad Y125 Lami 60mm B
<b>0008511</b>	Cad Y125 Lami Igua 2 50mm B
<b>0008513</b>	Cad Y125 Lami Igua 3 40mm B



## Serie aluminio

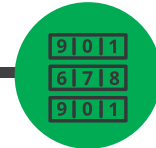

Diales de combinación

### Candado Aluminio YE3



- Cuerpo en aluminio
- Gancho endurecido\*
- 3 llaves

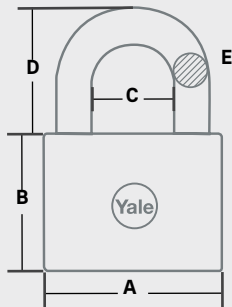

Medidas en milímetros



0008855	Cad YE3 25mm Negro B
0008857	Cad YE3 25mm Verde B
0008861	Cad YE3 25mm Fucsia B
0008858	Cad YE3 32mm Negro B
0008860	Cad YE3 32mm Verde B
0008856	Cad YE3 32mm Fucsia B
0008854	Cad YE3 38mm Negro B
0008859	Cad YE3 50mm Negro B

\* Para referencias 32, 38 y 50mm

	A	B	C	D	E
25	28	24	12,7	18,2	4,3
32	35	30	16,7	21,2	5,3
38	42	34	19,7	27,6	6,3
50	50	41	26	34	8



Disponibles en color negro para 38 y 50mm.

### Candado TSA YTP2



- Candado con cuerpo y gancho en zinc
- 3 diales ajustables fáciles de utilizar
- Autorizados por TSA®

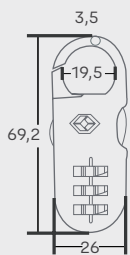

Medidas en milímetros



0008818	Cad YTP2 Cortina Rojo TSA B
0008820	Cad YTP2 Cortina Amarillo TSA B
0008821	Cad YTP2 Cortina Azul TSA B

## Candado TSA YTP3

- Candados con cuerpo en zinc y gancho en alambre de acero de 11cms de largo
- 3 diales ajustables fáciles de usar
- Autorizados por TSA®.

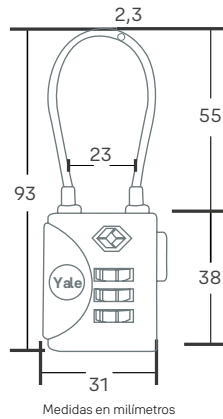

0008826 Cad YTP3 Cable Cr TSA B

## Serie de combinación

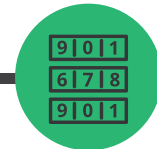

Diales de combinación

## Candado de combinación serie YP1

- Cuerpo en metal sólido
- 3 diales ajustables

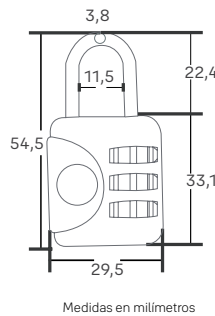

0008824 Cad YP1 Rojo B  
0008825 Cad YP1 Amarillo B

## Candado de combinación serie YP2

- Cuerpo en metal sólido
- 3 diales ajustables

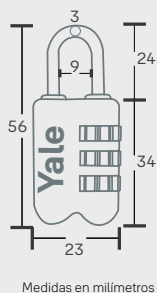

0008506 Cad YP2 Gris B  
0008507 Cad YP2 Rojo B  
0008828 Cad YP2 Amarillo B

## Candados para bicicleta

### Cable portátil YF1000

- Protector de PVC que impide rayaduras en pintura y contra intemperie
- Candado de cable de acero recubierto
- Longitud de 1 m y diámetro de 20mm



Medidas en milímetros



0016004

Cad YF1000

1 2 3 4 **5** 6 7 8 9 10

Seguridad  
Estándar

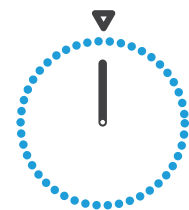

Estadía Larga



### Candado de bicicleta YTX240

- Combinación de 4 dígitos (10,000)
- Gancho de acero endurecido con recubrimiento PVC
- 4 diales que accionan la traba de acero en ambos lados del gancho
- Gancho de 10mm de diámetro

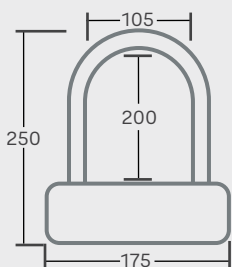

Medidas en milímetros



0016003

Cad YTX240

1 2 3 4 **5** 6 7 8 9 10

Seguridad  
Estándar

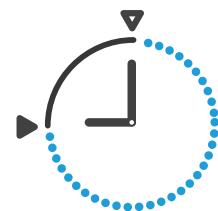

Estadía Media





## Candado de bicicleta YT185

1 2 3 4 **5** 6 7 8 9 10

Seguridad

**Estándar**

- Gancho de acero endurecido con recubrimiento PVC
- Diseño reduce la posibilidad de uso de palancas para forzarlo
- Doble bloqueo con esferas
- Gancho de 10mm de diámetro

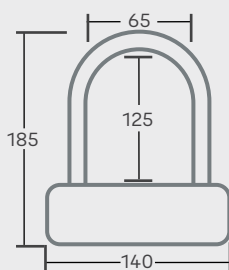

Medidas en milímetros



0016001

Cad YT185

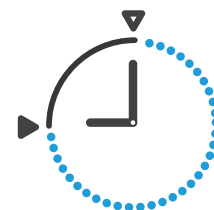

Estadía Media



## Candado de bicicleta YT285

1 2 3 4 **5** 6 7 8 9 10

Seguridad

**Estándar**

- Gancho de acero endurecido con recubrimiento PVC
- Diseño que reduce la posibilidad de uso de palancas para forzarlo
- Gancho de 10mm de diámetro

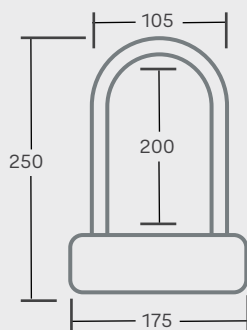

Medidas en milímetros



0016002

Cad YT285

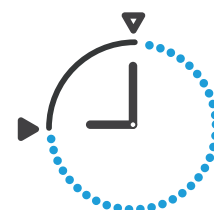

Estadía Media





*Industria*  
**Bloqueo y etiquetado**

Cuidamos lo que **más** quieres

Con esta familia de productos encontrará una solución para proteger a los empleados del flujo de energía, el arranque inesperado de maquinaria y el escape de energía peligrosa durante actividades de servicio o mantenimiento.

## Tipos de energía



## ¿Cuándo se utiliza?



Para evitar un arranque inesperado.



Reparación de circuitos eléctricos.



Servicio y Mantenimiento de Equipo de Trabajo: Instalación, Inspección, Limpieza, Modificación, Lubricación  
Al destrabar.



Posible escape de energía almacenada.



Cuando hay que exponer alguna parte del cuerpo que pueda ser atrapada por el equipo en movimiento.

## 6 Pasos de Bloqueo y Etiquetado

### 1. Preparación

Identificar las fuentes de energía peligrosas, y entender como usar el equipo de trabajo.

### 2. Apagar el equipo de trabajo

Botones de apagado, y seguir procedimientos de apagado.

### 3. Aislar el equipo de trabajo

Instalar un dispositivo para aislar fuentes de energía peligrosas.

### 4. Soltar la Energía Guardada

Protegerse contra energía residual.

### 5. Colocar Candados y Etiquetas

Teniendo identificada la zona se debe colocar obligatoriamente el candado junto con la etiqueta.

### 6. Verificación

Tratar de activar el botón de arranque para asegurarse que todo esta apagado, revisar dispositivo de seguridad, y asegurarse que el área esta libre.

### Candados gancho metálico

- Candado de 38mm gancho metálico indicado para bloqueadores válvulas
- Durable cuerpo de poliamida no conductor que asegura una difícil deformación o fractura
- Resistente a químicos, temperaturas extremas de -57°C a +177°C, golpes y rayos UV
- La función de retención de llave garantiza que el candado quede asegurado
- Diferentes opciones de colores que permiten personalizar el programa de bloqueo y etiquetado según las necesidades. Disponible en color amarillo, rojo, azul y verde
- Contiene etiqueta "PELIGRO" y "PROPIEDAD DE" en la parte delantera y trasera para mayor identificación



<b>0001174</b>	Cad Rojo 38mm	<b>0001157</b>	Cad Amarillo 38mm
<b>0001169</b>	Cad Azul 38mm	<b>0001175</b>	Cad Verde 38mm

### Candados gancho nylon-dieléctrico

- Candado de 38mm gancho de nylon dieléctrico indicado para zonas y maquinas de uso eléctrico
- Durable cuerpo de poliamida no conductor que asegura una difícil deformación o fractura
- Resistente a químicos, temperaturas extremas de -57°C a +177°C, golpes y rayos UV
- La función de retención de llave garantiza que el candado quede asegurado
- Diferentes opciones de colores que permiten personalizar el programa de bloqueo y etiquetado según las necesidades. Disponible en color amarillo, rojo, azul y verde
- Contiene etiqueta "PELIGRO" y "PROPIEDAD DE" en la parte delantera y trasera para mayor identificación



<b>0001162</b>	Cad Rojo 38mm	<b>0001168</b>	Cad Amarillo 38mm
<b>0001161</b>	Cad Azul 38mm	<b>0001167</b>	Cad Verde 38mm

## Candados gancho largo nylon-dieléctrico

- Candado de 76mm gancho de nylon dieléctrico indicado para zonas y maquinas de uso eléctrico
- Durable cuerpo de poliamida no conductor que asegura una difícil deformación o fractura
- Resistente a químicos, temperaturas extremas de -57°C a + 177°C, golpes y rayos UV
- La función de retención de llave garantiza que el candado quede asegurado
- Diferentes opciones de colores que permiten personalizar el programa de bloqueo y etiquetado según las necesidades. Disponible en color amarillo, rojo, azul y verde
- Contiene etiqueta "PELIGRO" y "PROPIEDAD DE" en la parte delantera y trasera para mayor identificación



<b>0001166</b>	Cad Rojo 76mm	<b>0001176</b>	Cad Amarillo 76mm
<b>0001173</b>	Cad Azul 76mm	<b>0001160</b>	Cad Verde 76mm

## Tarjeta etiquetadora

### Tarjeta de bloqueo

- Espesor: 0,5 mm
- Material: PVC
- Texto en español

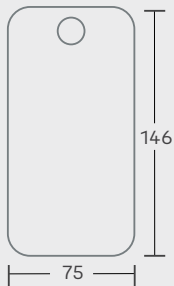

Medidas en milímetros



<b>0001172</b>	Tarjeta 1 Und
<b>0001177</b>	Tarjeta 12 Und





**Yale**

**¡Llega a  
donde quieras...**

**... que Yale se encarga de tu tranquilidad!**



Porque cada **bicicleta**  
necesita un candado

**Conoce la línea de candados Yale para bicicletas**

WhatsApp  
+57 318 365 9422

Facebook  
Yalecolombia

Instagram  
Yalecolombia

[www.yalehome.com.co](http://www.yalehome.com.co)



Ref. Candado Alemán 600

# Candado **Alemán**

Tradición **hecha en Colombia**



Compra  
lo nuestro

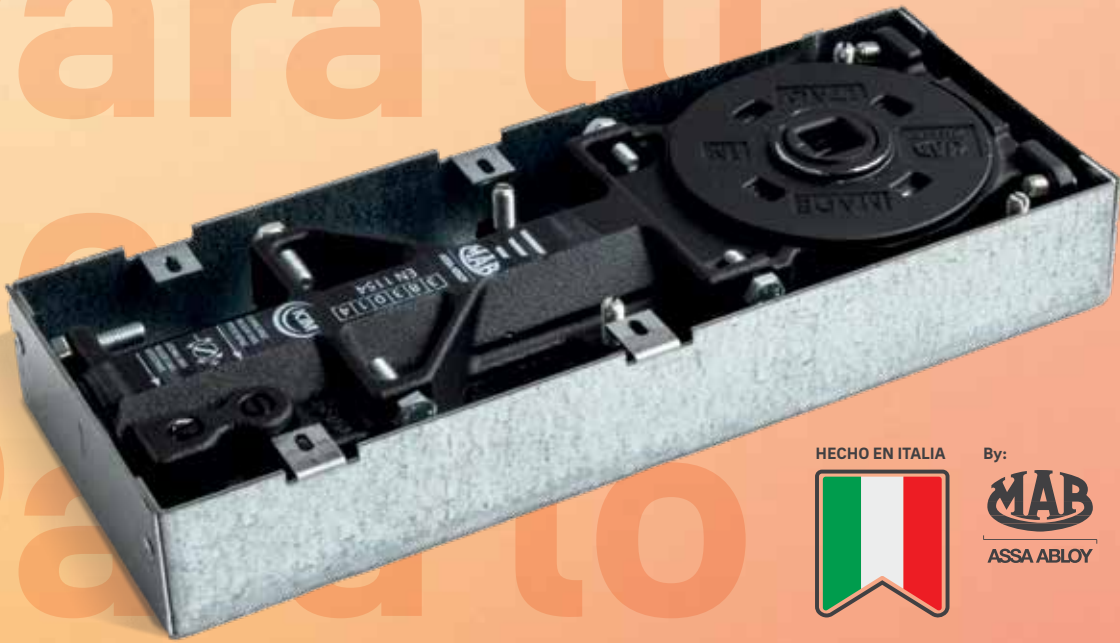

HECHO EN ITALIA



By:



Para tu  
h  
Para lo  
que amas.

*Institucional*

Cuidamos lo que **más** quieres

# Cierrapuertas aéreos

## Instalafácil

- Para puertas de hasta 65 kg, derechas o izquierdas
- Fuerza ajustable
- Mecanismo resortado

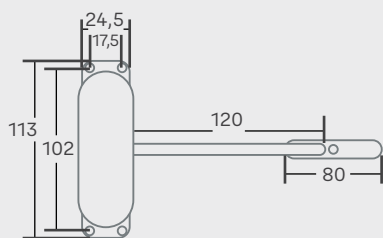

Medidas en milímetros



**0007056** Cie Puerta Instfacil Plata B



Plata

## Serie 1002

- Para puertas hasta 45 kg
- Fuerza 2
- Permite apertura hasta 150 °
- Dos válvulas independientes para control de velocidad inicial y de cierre final

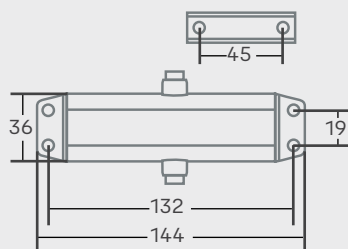

Medidas en milímetros



Plata

**0007018** Cie puertas 1002 Plata

**0001513** Cie puertas 1002 Plata B

## Serie 2234

- Para puertas hasta 80 kg
- Fuerza ajustable 2-3-4
- Permite apertura hasta 180°
- Dos válvulas independientes para control de velocidad inicial y de cierre final

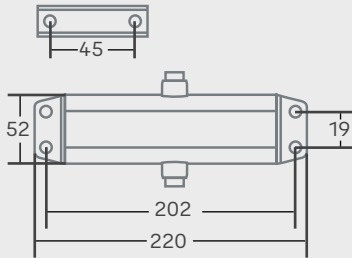

Medidas en milímetros

**Nuevo**



- 0008320** Cie puertas 2234 Plata
- 0001524** Cie puertas 2234 Plata B
- 0008326** Cie puertas 2234 Negro

Negro

Plata



## Serie 3005

- Para puertas hasta 150 kg
- Fuerza ajustable por regulación de resorte 1-6
- Permite apertura hasta 180°
- Tres válvulas, dos para control de velocidad (inicial y cierre final) y una para control de apertura, ajustando freno hidráulico

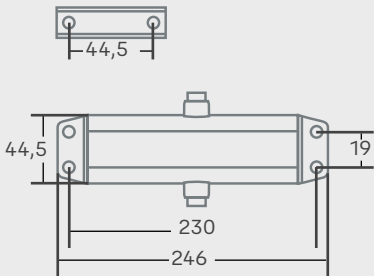

Medidas en milímetros



Plata



- 0007019** Cie Puertas 3005 Plata



# Cierrapuertas de piso

## Y300 Pro

**Nuevo**

HECHO EN ITALIA



By:



Tráfico Comercial alto  
y Puertas Pesadas

- Para puertas de aluminio, vidrio, metal
- Para puertas interiores y exteriores
- Potencia regulable EN 3-6 mediante regulador continuo que, permite la variación de las fuerzas de apertura/cierre
- Mantiene la puerta abierta a 90°
- Máxima apertura: 175°
- Peso puerta: 300kg
- Ancho puerta: Mín 850 - Máx 1400
- Alto puerta: Mín 2300-Máx 2500
- Fuerza de apertura Mín 24 - Máx 60

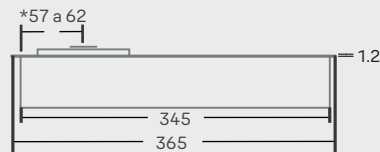
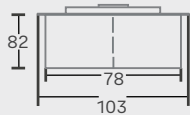

Medidas en milímetros



Tapa - Acero  
inoxidable  
301

Pivote  
intercambiable



Las medidas con (\*) aplican para la  
referencia con bloque.

0009698

Cierrapuertas Piso Y300 PRO

0009447

Cierrapuertas de piso Y300 PRO + Bloque

## Y170 Pro

**Nuevo**

HECHO EN ITALIA



By:



Tráfico Comercial alto

- Para puertas de aluminio, vidrio, metal
- Para puertas interiores y exteriores
- Potencia regulable EN 2-4 mediante regulador continuo que, permite la variación de las fuerzas de apertura/cierre
- Mantiene la puerta abierta a 90°
- Máxima apertura: 170°
- Peso puerta: 170kg
- Ancho puerta: Mín 600 - Máx 1100
- Alto puerta: Mín 2000-Máx 2400
- Fuerza de apertura Mín 14 - Máx 28

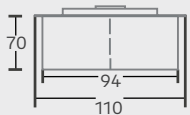

Medidas en milímetros



Gris  
Plateado

Pivote  
intercambiable

0009697

Cierrapuertas Piso Y170 PRO

0006975

Cierrapuertas de piso Y170 PRO + Bloque

# Y120 Pro

**Nuevo**

HECHO EN ITALIA



By:



**Tráfico Comercial Medio**

- Para puertas de aluminio, vidrio, metal
- Para puertas interiores y exteriores
- Fijación EN3 para puertas ≤ 950 mm
- Fuerza de 120 kilos
- Mantiene la puerta abierta a 90°
- Máxima apertura: 130°
- Ancho puerta máximo: 950mm
- Alto puerta máximo: 2300mm
- Fuerza de apertura menor a 22Nm

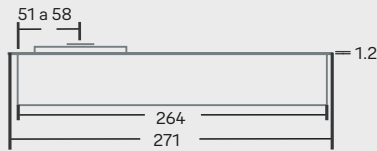
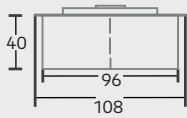

Medidas en milímetros



Gris Plateado



**0009696** Cierrapuertas Piso Y120 PRO

**0006974** Cierrapuertas Piso Y120 PRO + Bloque

# Y150

**Nuevo**



**Tráfico Comercial alto**

- Para puertas de aluminio, vidrio, metal y madera
- Fuerza ajustable, para puertas hasta 150kg
- Mantiene la puerta abierta a 90° y 135°
- Máxima apertura: 135°
- Ancho máximo de la puerta 1100mm - Alto máximo de la puerta 2300mm
- Apertura en ambas direcciones
- Regulación de velocidades de cierre inicial y cierre final

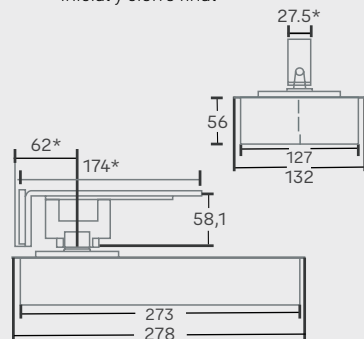

Medidas en milímetros



Tapa - Acero inoxidable 301



**0009430** Cierrapuertas de piso Y150

**0009446** Cierrapuertas de piso Y150 + Bloque

Las medidas con (\*) aplican para la referencia con bloque.

# Y80

**Nuevo**



Tráfico Comercial Medio

- Para puertas de aluminio, vidrio, metal y madera
- Fuerza ajustable, para puertas hasta 80kg
- Mantiene la puerta abierta a 90°
- Máxima apertura: 116°
- Ancho máximo de la puerta 800-900mm - Alto máximo de la puerta 2200mm
- Apertura en ambas direcciones

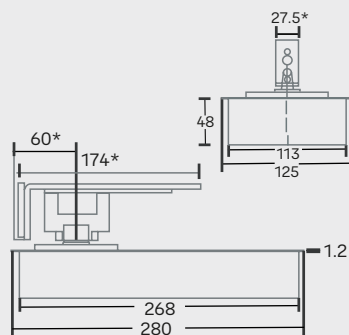

Medidas en milímetros



Tapa - Acero inoxidable 301



0009431 Cierrapuertas de piso Y80

0009447 Cierrapuertas de piso Y80 + Bloque

Las medidas con (\*) aplican para la referencia con bloque.

## Bloque cierrapuertas

- Pieza que se instala en la parte superior del cierrapuertas (tipo hembra) y que soporta el movimiento de esta desde la parte inferior.



0007024 Bloque cierrapuertas

Compatible con los cierrapuertas:

Y80

Y120Pro

Y150

Y170Pro

Y300Pro



## Serie Y1001

- Cuerpo en aluminio
- Para puertas de vidrio interiores de máximo 110cm de ancho, con un peso máximo de 100kg
- Mantiene la puerta abierta a 90°
- Máxima apertura: 130°
- Dos válvulas para control de velocidad de cierre inicial y final
- Fácil instalación sin necesidad de abrir hueco en el piso

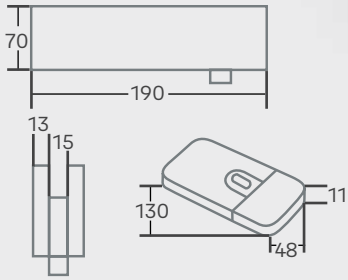

0007189

Cierrapuertas Y1001 vidrio



Part of ASSA ABLOY group

## Nuevos Cierrapuertas

Y120 Pro

Y170 Pro

Y300 Pro



**Incluye**  
Pivote intercambiable

# Barras antipánico

## Barra antipánico Orlando 1 y 2 puntos

Nueva Versión

- Barra antipánico tipo cross bar
- Disponible con 1 punto y 2 puntos de cierre
- CE 3 horas cortafuego
- Largo de barra: 130cm ajustable
- Para puertas de hasta 340cm de altura (barra de 2 puntos)
- Utiliza manija Orión

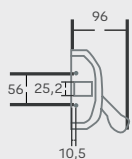
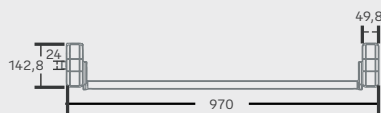

Medidas en milímetros



## 1 Punto



## 2 Puntos



0007134 Barra Anti Orlando 1P R

0007137 Barra Anti Orlando 2P R



# Barra antipánico Miami 1 y 2 puntos

**Nuevo**

- UL 3 horas contra fuego
- ANSI grado 1
- Tapas en aluminio
- Cuerpo en Acero
- Longitud 84cm
- **\*Barra de 2 puntos** altura estándar 300cm
- Utiliza Manija Versailles acabado US10B para madera o metal con cilindro y 3 llaves
- El pestillo es en acero inoxidable 304 - La carcasa es en aluminio Barra es hierro

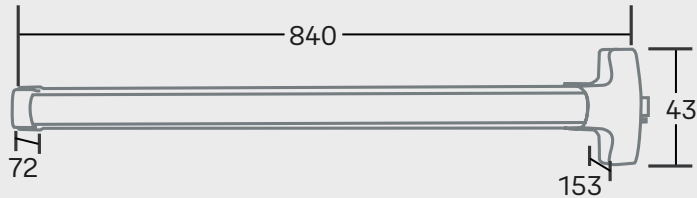

Medidas en milímetros

## 1 Punto



## 2 Puntos

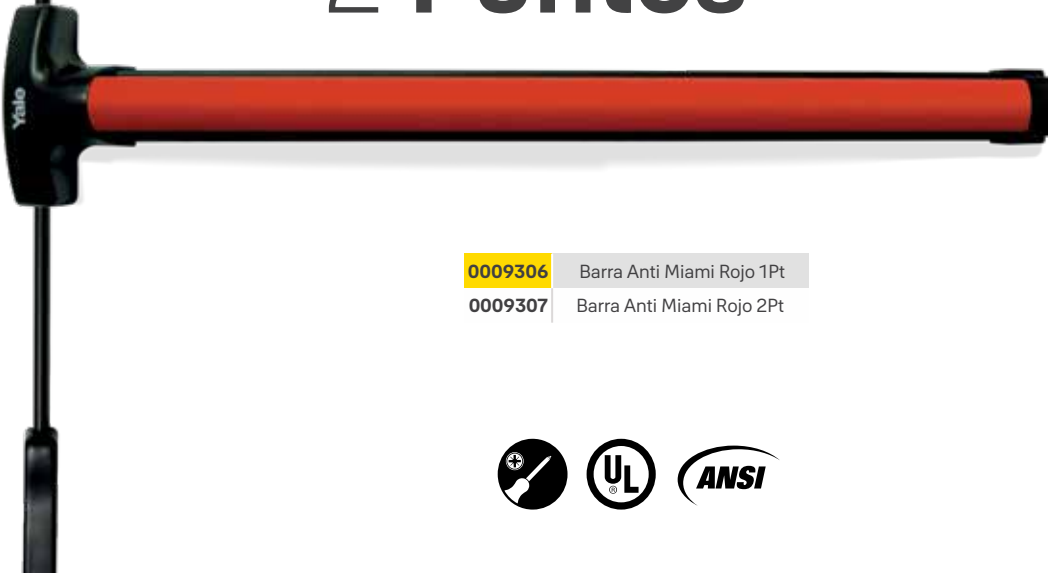

- 0009306 Barra Anti Miami Rojo 1Pt
- 0009307 Barra Anti Miami Rojo 2Pt



# Barra antipánico Tampa 1 y 2 puntos

- UL 3 horas contra fuego
- ANSI grado 1
- Acabado plata
- Chasis en acero y tapas en zinc
- Longitud: 100cm. Se puede cortar a 60cm
- **\*Barra de 2 puntos** Altura estándar 210cm
- Utiliza manija Eiffel o Versailles para madera y metal

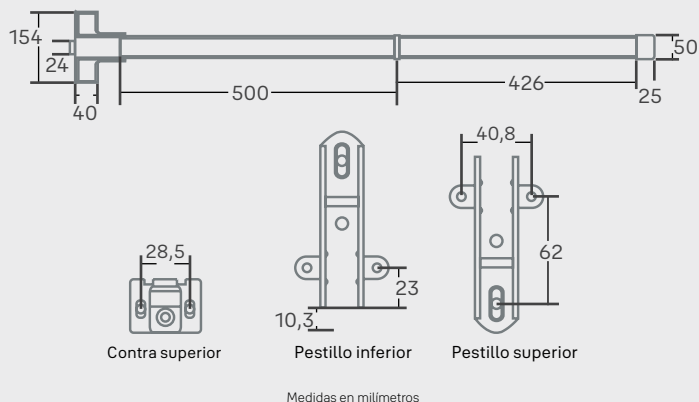

## 1 Punto



## 2 Puntos



**0035010** Barra Antipani Tampa 1Pt

**0035011** Barra Antipani Tampa 2Pt

Plata



# Barra antipánico Tampa acero inoxidable 1 y 2 puntos

- UL 3 horas contra fuego
- ANSI grado 1
- Acabado acero inoxidable
- Chasis y tapas en acero inoxidable 304
- Longitud 100cm; se puede cortar a 60cm
- **\*Barra de 2 puntos** Altura estándar 210cm
- Utiliza manija Eiffel o Versailles para madera y metal

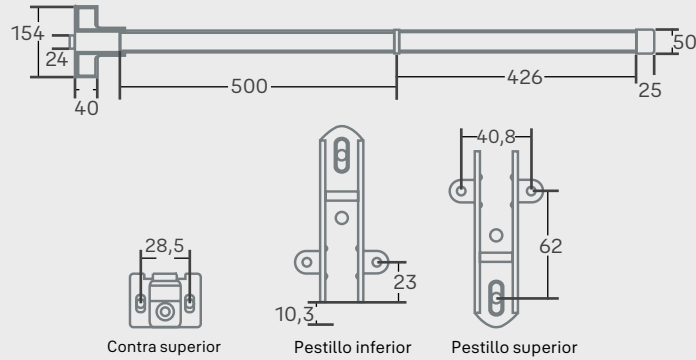

Medidas en milímetros

## 1 Punto



## 2 Puntos



- 0035021** Barra Anti Tampa Inox 1Pt
- 0035020** Barra Anti Tampa Inox 2Pt

Acero inoxidable



## Barra antipánico Tampa para puertas de vidrio 2 puntos

- UL 3 horas contra fuego
- ANSI grado 1
- Acabado plata
- Chasis en acero y tapas en zinc
- Longitud: 100cm. Se puede cortar a 60cm
- **\*Barra de 2 puntos** Altura estándar 210cm
- Incluye 7 topos de fijación y 3 placas decorativas
- Utiliza manija Versailles

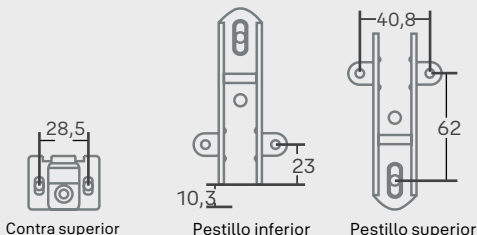
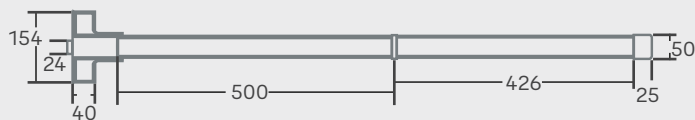

Medidas en milímetros



# 2 Puntos

Plata

**0035014** Barra Antipani Tampa Vid 2Pt



## Barra antipánico con alarma 1 punto

- Acabado plata
- Chasis en acero y tapas en zinc
- Longitud: 100cm. Se puede cortar a 80cm
- Incluye alarma alimentación 9 Volt
- Salida contacto seco
- 1.000.000 de ciclos

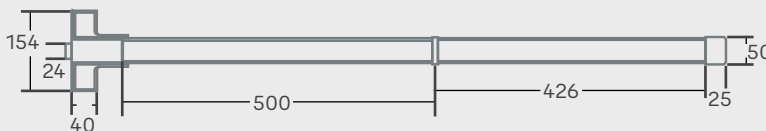

Medidas en milímetros



# 1 Punto

Acero inoxidable

**0007049** Barra Antipani 1Pt alarm



## Manija Orión

Nueva Versión

- Manija para barra antipánico Orlando
- 3 llaves
- Para puertas de 40 a 100mm de espesor

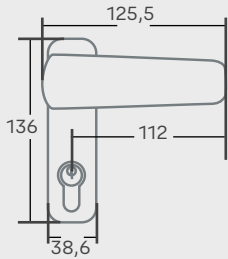

Medidas en milímetros



Negro



0007131 Manija Orión Negra

## Manija Eiffel

- Manija para barra antipánico Tampa
- 2 llaves
- Para puertas de 40 a 70mm de espesor

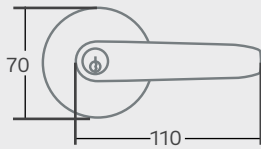

Medidas en milímetros



Cromo satinado



US26D

0032016 Manija Eiffel US26D

## Manija Versailles

Nuevo

- Disponible en versión para puertas de madera / metal y para puertas de vidrio
- Manija para barra antipánico Tampa (Vidrio) y Orlando
- 2 llaves
- Para puertas de 40 a 70mm de espesor

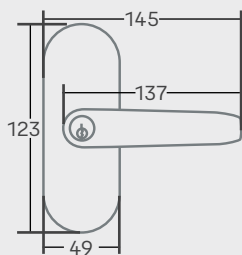

Medidas en milímetros



Negro

Cromo satinado



US26D

0032017 Manija versailles madera-metal US26D

0032018 Manija versailles vidrio US26D

0009305 Mani versailles US10B (Para Miami)



# Combos

## Combo Miami sencillo 1 punto

**Nuevo**

- Una barra antipánico Miami 1 punto
- Un cierrapuertas hidráulico serie 2234 negro
- Una manija exterior Versailles negra



0009449 Combo anti Miami Rojo 1pt 2234

## Combo Miami sencillo 2 puntos

**Nuevo**

- Una barra antipánico Miami 2 puntos
- Un cierrapuertas hidráulico serie 2234 negro
- Una manija exterior Versailles negra



0009451 Combo anti sencillo Miami Rojo 2pt 2234

## Combo Miami doble cierra puertas 2234

- Una barra antipánico Miami 1 punto
- Una barra antipánico Miami 2 puntos
- Dos cierrapuertas hidráulicos serie 2234 negro
- Una manija exterior Versailles negra



0009450 Combo anti doble Miami Rojo 2pt 2234

## Combo Miami sencillo 1 punto

**Nuevo**

- Una barra antipánico Miami 1 punto
- Un cierrapuertas hidráulico serie 2234 negro
- Una manija exterior Versailles negra



0009460

Combo anti Miami Rojo 1pt 3005

## Combo Miami sencillo 2 puntos

**Nuevo**

- Una barra antipánico Miami 2 puntos
- Un cierrapuertas hidráulico serie 3005
- Una manija exterior Versailles negra



0009462

Combo anti sencillo Miami Rojo 2pt 3005

## Combo Miami doble cierra puertas 3005

- Una barra antipánico Miami 1 punto
- Una barra antipánico Miami 2 puntos
- Dos cierrapuertas hidráulicos serie 3005
- Una manija exterior Versailles negra

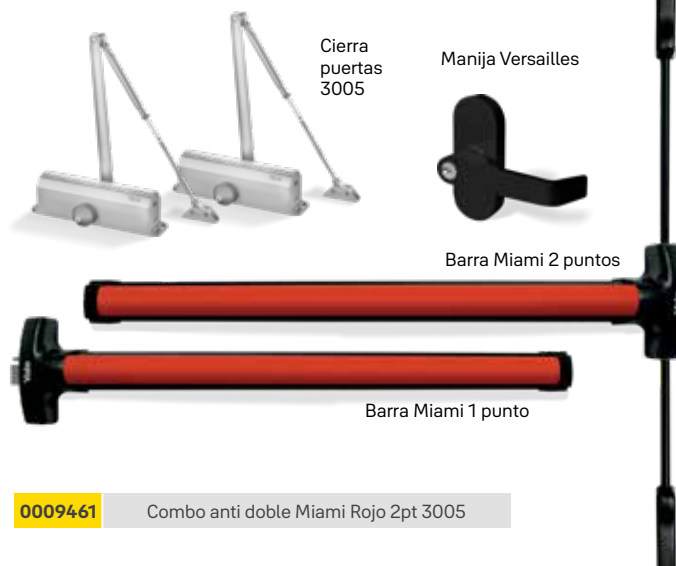

0009461

Combo anti doble Miami Rojo 2pt 3005



*Combo Tampa*  
para vidrio + manija  
Versailles



## Combo Tampa para vidrio + manija Versailles

- Barra Tampa de 2 puntos para vidrio
- Manija Versailles para puerta de vidrio



Manija Versailles

Barra Tampa 2 puntos

Cromo satinado  
Acero inoxidable

US26D



**0035015** Combo Senci vid man 2pts

## Combo sencillo antipánico 1 punto

- Una barra antipánico Tampa 1 punto
- Un cierrapuertas hidráulico serie 3005
- Una manija exterior Eiffel



Cierra puertas 3005

Manija Eiffel

Barra Tampa 1 punto

Cromo satinado  
Acero inoxidable

US26D



**0034900** Combo Senci Antipani 1Pt

**0035050** Combo senci Antipani 1Pt Inox

## Combo sencillo antipánico 2 puntos

- Una barra antipánico Tampa 2 puntos
- Un cierrapuertas hidráulico serie 3005
- Una manija exterior Eiffel



Cierra puertas 3005

Manija Eiffel

Barra Tampa 2 puntos

Cromo satinado  
Acero inoxidable

US26D



**0034902** Combo Senci Antipani 1Pt

## Combo doble antipánico 2 puntos

- Una barra antipánico Tamba 1 punto
- Una barra antipánico Tamba 2 puntos
- Dos cierrapuertas hidráulico serie 3005
- Una manija exterior Eiffel

**0034901** Combo Doble Antipani 2Pt  
**0035051** Combo Doble Antipani 2Pt Inox

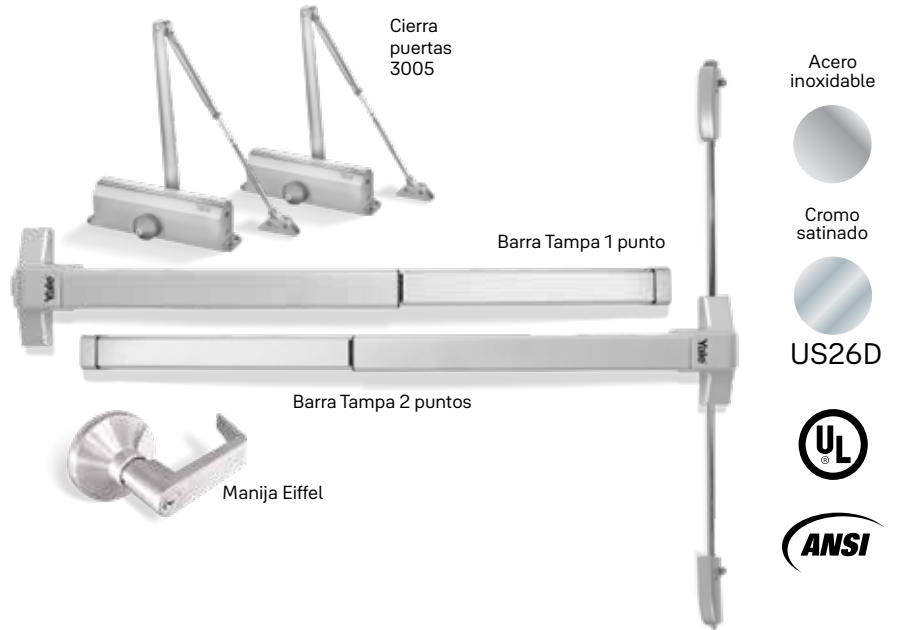

Acero inoxidable



Cromo satinado



US26D



## Combo corta fuego 1 punto

- Barra antipánico Tamba 1 punto
- Cierra puertas 3005
- Manija Eiffel
- Sello perimetral negro 5.40 mt
- Bisagras MAC - PRO 4.5 X 4.5 26D

**0034907** Combo Senci Cortafue 1Pt

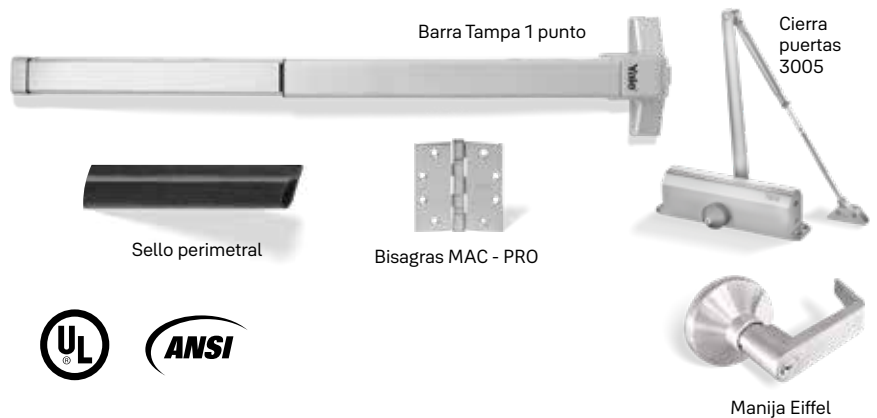

## Combo corta fuego 2 puntos

- Barra antipánico Tamba 2 puntos
- Cierra puertas 3005
- Manija Eiffel
- Sello perimetral negro 5.40 mt
- Bisagras MAC - PRO 4.5 X 4.5 26D

**0034908** Combo Senci Antipani 2Pt

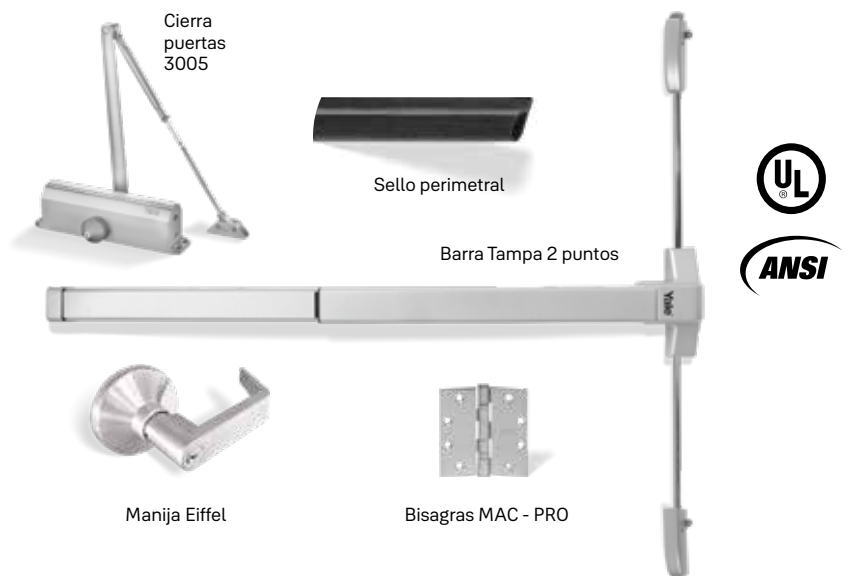



## Combo doble corta fuego 2 puntos

- Barra antipánico Tampa 1 punto
- Barra antipánico Tampa 2 puntos
- 2 Cierra puertas 3005
- Manija Eiffel
- Sello perimetral negro 7.62mt
- 6 Bisagras MAC – PRO 4.5 X 4.5 26D

**0034909** Combo Doble Cortafue 2Pt

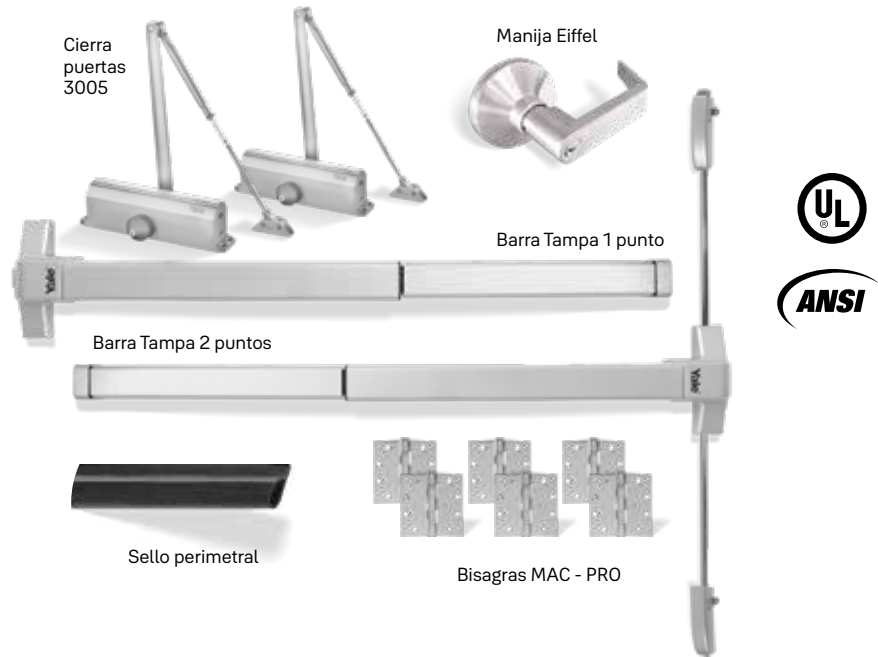

## Combo sencillo Orlando 1 punto

- Una barra antipánico Orlando 1 punto
- Un cierrapuertas hidráulico serie 3005
- Una manija exterior Orión

**0034936** Com Senci Antip Orl R 1P



## Combo sencillo Orlando 2 puntos

- Una barra antipánico Orlando 2 puntos
- Un cierrapuertas hidráulico serie 3005
- Una manija exterior Orión

**0034940** Com Senci Antip Orl R 2P

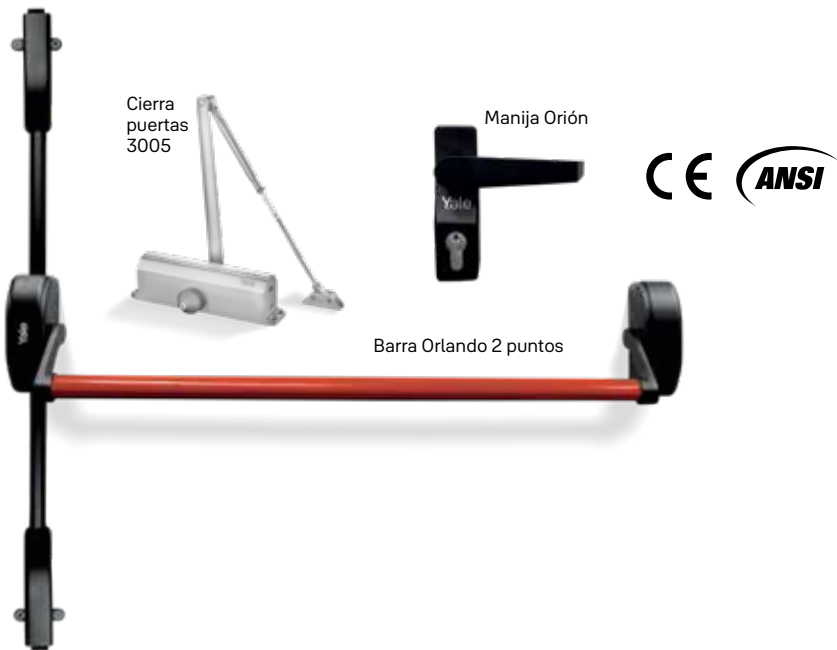

## Combo doble Orlando 2 puntos

- Una barra antipánico Orlando 1 punto
- Una barra antipánico Orlando 2 puntos
- Dos cierrapuertas hidráulico serie 3005
- Una manija exterior Orión

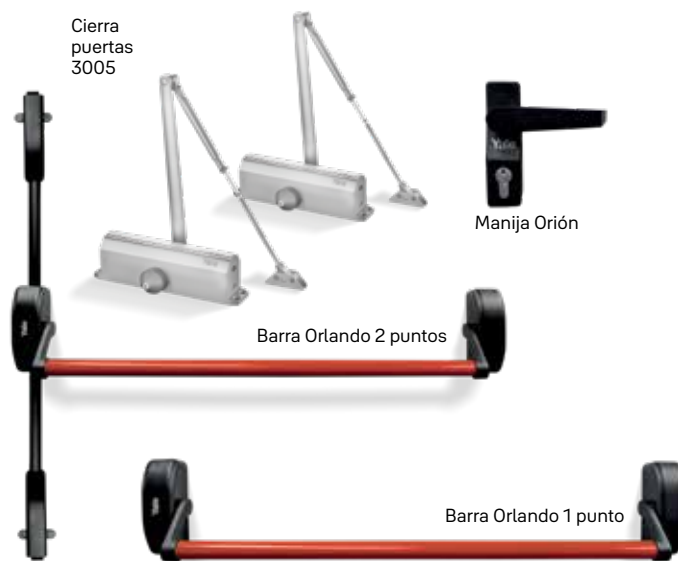

Plata



**0034930** Com Doble Antip Ortl R 1P

## Manijas

### Manija Florida

- Manija cilíndrica reversible
- ANSI/BHMA A156.2 Grado 2
- 400.000 ciclos
- Backset de 70mm - Grosor de puerta: 35 a 45mm
- Funciones: Alcobas - Aula - Baño - Bodega
- Cilindro en latón con 6 pines
- 3 llaves
- UL/cUL Listed (3 horas)
- Roseta en acero inoxidable
- Manijas en Zamak (Aleación de zinc)
- Pestillo en acero
- Para puertas de metal y madera

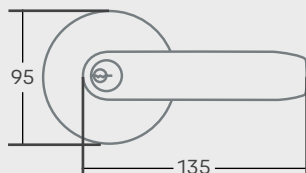

Medidas en milímetros



- 0009044** Manija Florida Baño US26D
- 0009049** Manija Florida Bodega US26D
- 0009043** Manija Florida Aula US26D
- 0009091** Manija Florida Alcobas US26D

Cromo satinado



US26D



## Manija Daytona

- Manija tubular reversible
- ANSI/BHMA A156.2 Grado 2
- 400.000 ciclos
- Backset ajustable 60 - 70mm - Grosor de puerta: 35 a 45mm
- Funciones: Alcoba - Aula - Baño - Bodega
- Cilindro en latón con 6 pines
- 2 llaves
- UL/cUL Listed (3 horas)
- Roseta en acero inoxidable
- Manijas en Zamak (Aleación de zinc)
- Pestillo en acero
- Para puertas de metal y madera

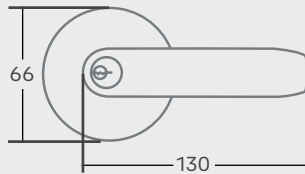

Medidas en milímetros



Cromo satinado



US26D

**0009149** Manija Dayto Alcoba US26D

**0009147** Manija Dayto Baño US26D

**0009148** Manija Dayto Aula US26D

**0009150** Manija Dayto Bodega US26D

## Cerrojo institucional

### Cerrojos institucionales

- Backset de 70mm
- ANSI/BHMA A 156.5-2001 Grado 2
- 150.000 ciclos
- UL/ULC listed 3 horas
- Grosor de puerta: 35 a 45mm
- Placa frontal de acero inoxidable
- Cantonera en acero
- Cilindro en latón, 3 llaves y 5 pines



Medidas en milímetros



Cromo satinado



US26D

**0009045** Cerrojo Inst LL LL US26D

# Bisagras

## Bisagra Mac Pro

- Una bisagra de excelente calidad a un precio económico
- Bisagra de cinco nudillos con dos baleros
- Apta para uso en puertas cortafuego.
- Cumple ANSI/BHMA 156.1, 156.7
- Otras opciones bajo pedido: Dimensión de 4.5" x 4", pins no removible (NRP)



4.5" x 4.5



**0007606** Bisagra Mac-Pro 4.5x4.5 US26D

3 und por empaque

# Accesorios

## Sello bajo puerta 0,91m

- Fabricado de aleación de aluminio con inserto de vinilo
- Apto para uso en puertas cortafuego, certificado UL
- Viene con tornillos en acero inoxidable
- Se complementa con el uso del pirlan para aperturas que requieran un sello o hermeticidad total

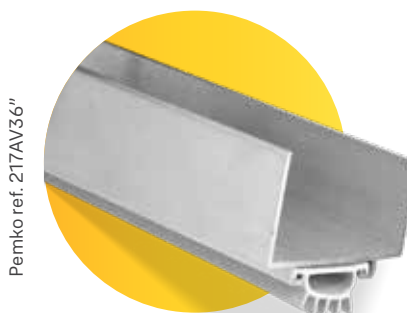

**0007725** Sello Bajo Puerta 0.91MT

**0007295** Sello Automatico Bajo Puerta 1MT

**0007296** Sello Automatico Bajo Puerta 1.20MT

## Sello perimetral negro

- Testeado contra humo, según UL1784-01
- Autoextinguible y No toxico. No se afecta por la luz del sol, exposición al ambiente o rayos ultravioleta.
- Cumple los requerimiento de la NFPA105
- Apto para usar en marcos metálicos de aperturas certificadas cortafuego
- Medidas ideales para puerta sencilla, doble o rollo para corte personalizado

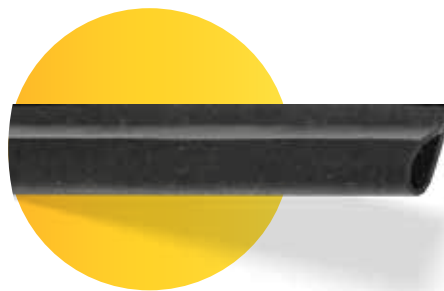

**0007635** Sello Perimetral Negro 5.40mt

**0007728** Sello Perimetral Negro 7.62mt

**0007803** Sello Perimetral Negro 155mt

## Falleba 555

- Fabricado en Latón
- Para puertas dobles hasta de 8' (2.44mt) de ancho x 10' (3.00mt) de alto.
- Su función principal es asegurar la hoja inactiva en una apertura doble.
- Si la apertura es una salida de emergencia no se deben instalar fallebas, o en su defecto estas deberán ser del tipo automático.
- Dos unidades en empaque



Cromo satinado  
  
 US26D

Rockwood ref. 555.26D

0007648

Falleba 555 US26D

# Por qué escogen nuestros productos

## Las puertas cortafuego sirven para salvar vidas

- El responsable de dar cumplimiento con la **NSR 10** – Capítulos **J y K** en requisitos contra el fuego es el constructor (**J.1.1.3** de la **NSR-10**).
- Toda edificación debe poseer salidas adecuadas para una fácil, rápida y segura evacuación (**K.3.2.1** de la **NSR-10**).
- Existen unas medidas mínimas de ancho y altura libre de las puertas en la norma para usos individuales según el numeral **K.3.3.3** de la **NSR-10**.
- En una puerta certificada todos sus componentes cuentan con un aval físico de un laboratorio reconocido y por lo tanto le debe ser entregado para sus registros y ser visible en la puerta, marco y dispositivos (**UL, WH, FM y BSI**).
- Las puertas certificadas tienen un máximo de **1,21 x 3,04** para **hoja sencilla** y **2,43 x 3,04** para **hojas dobles**.
- Existen puertas certificadas a **diferentes minutos (20, 45, 60, 90 y 180)**.
- **Los dispositivos de cierre y salida** para **salidas de evacuación** no son los mismos que para puertas cortafuego.

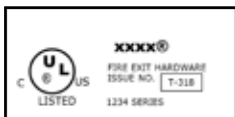

No olvide buscar estas certificaciones en nuestros productos



# Mercado proyectos



ASSA ABLOY



ASSA ABLOY



ASSA ABLOY



ASSA ABLOY



ASSA ABLOY



ASSA ABLOY



SECURITRON  
ASSA ABLOY



Ofrecemos diferentes soluciones que garantizan la excelencia de sus proyectos



Salud



Financiero y Bancario



Energía y Servicios



Sector Público



Transporte



Oficinas



Retail



Educación



Entretenimiento

SARGENT  
ASSA ABLOY



Para más información contactanos  
Línea servicio al cliente: **318-3659422**

**servicioalcliente.aaco@assaabloy.com**

# Puerta cortafuego

## Puerta

Puerta metálica galvanizada o en cold rolled de 4.5mm de espesor con diseño liso, resistente al fuego (90 minutos) con certificación UL, abatible hacia ambos lados, calibre 20.

- Interior Honeycomb
- Uniones por "Interlocked"
- Canales invertidos "Top/Btm"
- Refuerzo de bisagra calibre 7

## Marco

Compuesto por:

- Paral de bisagras, calibre 16 con preparación para 3 bisagras de 4.5" x 4.5"
- Paral de cantonera calibre 16 con refuerzo interno para cantonera de barra antipánico
- Cabezal calibre 16
- Para puertas de 1-3/4" (4.5mm) de espesor
- Uniones Knocked Down
- Refuerzo de bisagra calibre 7

Disponible acabado en color

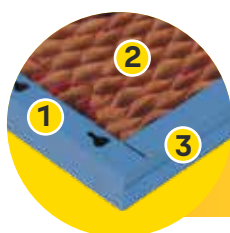

### Construcción de la puerta

- **1.** Grafados mecánicamente y dobladillo de costura en borde vertical para mayor resistencia y rigidez.
- **2.** Su núcleo en Honeycomb le provee fuerza estructural y la hace extremadamente liviana.
- **3.** Canales invertidas (superior e inferior) soldadas a las láminas de ambas caras

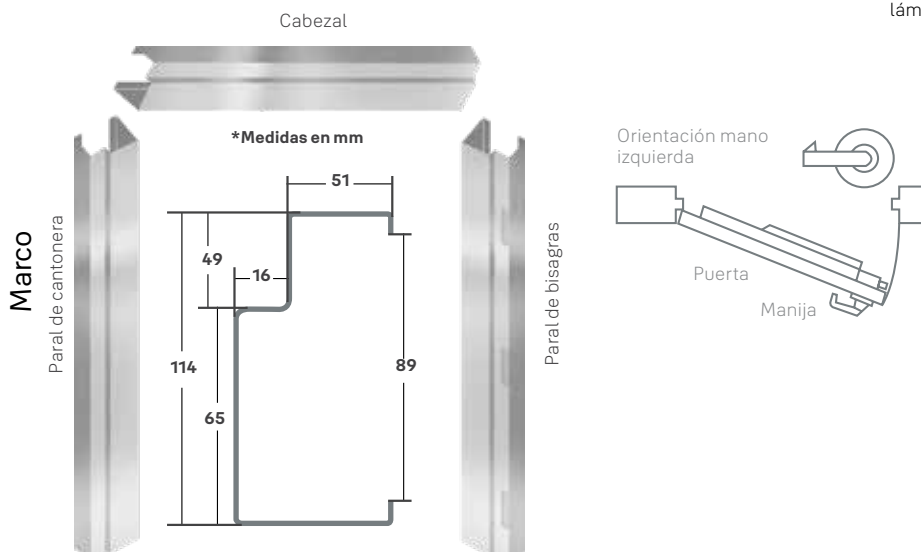

# Kits puerta cortafuego UL90

Cumpla con la norma NSR10 - NFPA80

## Arme su kit

### 1 Escoja la medida

MEDIDA VANO TERMINADO	
ALTURA VANO ( mm )	ANCHO VANO ( mm )
2100	950
	1000
	1050
	1100
2150	950
	1000
	1050
	1100
2200	950
	1000
	1050
	1100
2240	950
	1000
	1050
	1100

### 2 Escoja el material



Disponible para puerta sencilla y doble

Acero galvanizado      Acero Cold Rolled



Recomendado para zonas costeras



Resiste 90 minutos al fuego

### 3 Escoja el color

Colores disponibles en inventario



Para otros colores bajo pedido y disponibilidad

<b>CR-0-2065</b>	Yale Puerta UI 90 - Col Rol- Orlando 2065
<b>GALV-0-2065</b>	Yale Puerta UI 90 - Acero- Galv- Orlando 2065
<b>CRT-2065</b>	Yale Puerta UI 90 - Col Rol- Tampa 2065
<b>GALVT-2065</b>	Yale Puerta UI 90 - Acero- Galv- Tampa 2065
<b>GALVTINX-2065</b>	Yale Puerta UI 90 - Acero- Galv- Tampa Inox 2065

#### 4 Escoja un Kit de accesorios

**Kit Miami  
2065**  
Tráfico ligero

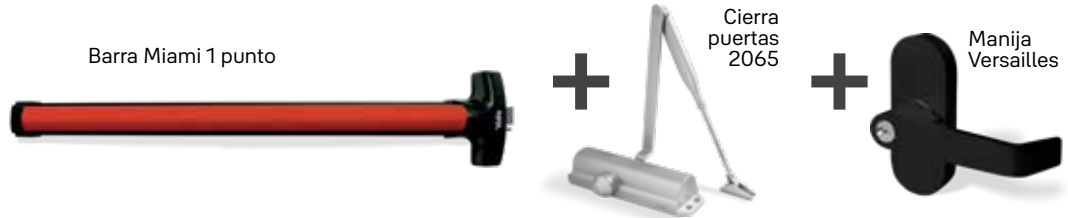

**Kit Tampa  
2065**  
Tráfico ligero

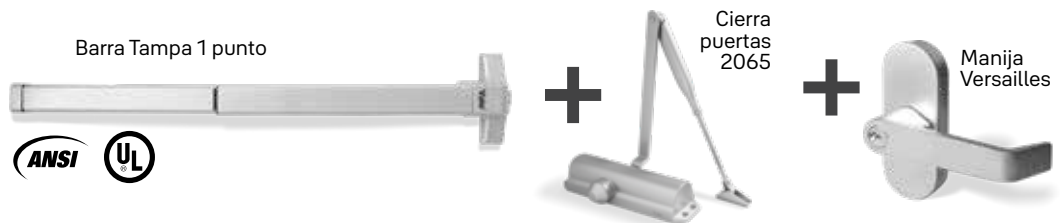

**Kit Tampa  
Inox - 2065**  
Tráfico ligero

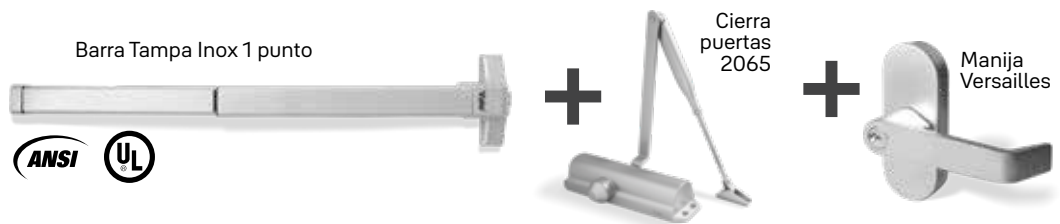

Todos los Kits vienen con **Bisagra** y **Sello perimetral**



Bisagra Mac Pro  
4.5" x 4.5"

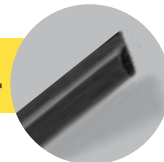

Para información más detallada  
por favor comunicarse con un asesor

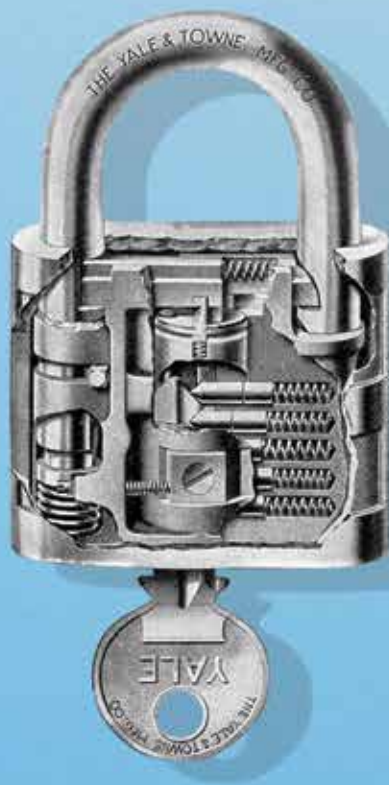

**Más de 180 años innovando**  
para proteger lo que más quieres





*Muebles*  
y auto

Cuidamos lo que **más** quieres

Para tu hogar. Para lo que amas. Para ti.

Yale

# Línea profesional

## Serie F6700

- Cerrojo de acero de acción vertical
- 5 pines
- Para cajones, muebles y escritorios
- 2 llaves

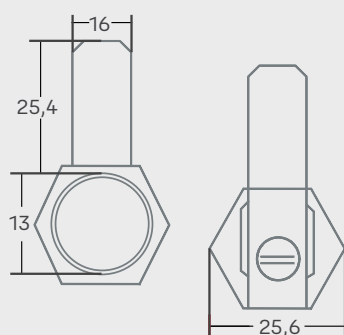

Medidas en milímetros



US14  
Níquel  
brillante /



0005012 Mueble F6700 US14

0005018 Mueble F6700 US14 B



Página web  
[www.yalehome.com.co](http://www.yalehome.com.co)



Facebook  
YaleHomeColombia



Instagram  
[yalehomecolombia](https://www.instagram.com/yalehomecolombia)



Whatsapp  
+57 318 365 9422

## Serie 2044

- Pestillo de acción vertical
- 4 pines
- Longitud del cilindro: 27 o 40mm según referencia
- Backset 20mm
- Para armarios y/o escritorios
- Cuevo zincado

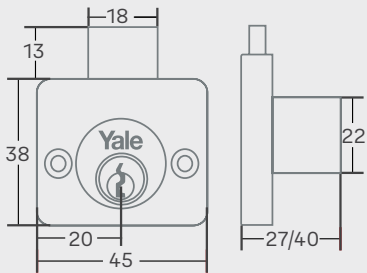

Medidas en milímetros



US14  
Níquel  
brillante /



- |                |                        |                |                          |
|----------------|------------------------|----------------|--------------------------|
| <b>0005007</b> | Mueble 2044 corta US14 | <b>0005014</b> | Mueble 2044 corta US14 B |
| <b>0005009</b> | Mueble 2044 larga US14 |                |                          |

## Serie 2045

- Pestillo de acción vertical
- 4 pines
- Pestillo horizontal
- Longitud del cilindro: 27 o 40mm según referencia
- Backset 20mm
- Para armarios y/o escritorios
- Cuerpo zincado

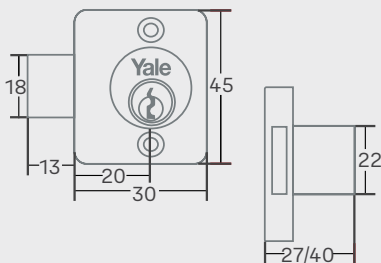

Medidas en milímetros



US14  
Níquel  
brillante /



- |                |                        |
|----------------|------------------------|
| <b>0005008</b> | Mueble 2045 corta US14 |
| <b>0005010</b> | Mueble 2045 larga US14 |

## Serie 500

- Cerrojo de acero de acción vertical
- 4 pines
- Para cajones, muebles y escritorios
- 2 llaves

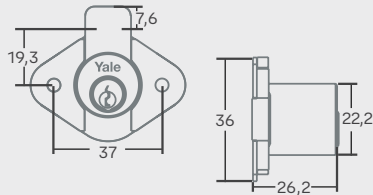

Medidas en milímetros



0005150

Mueble 500 US26D



US26D  
Cromo  
satinado /



## Serie 510

- Cerrojo tipo botón, cierra al presionar
- 4 pines
- Para puertas corredizas de traslape
- Para bastones antirrobo para automóvil
- Para muebles metálicos y de madera
- 2 llaves

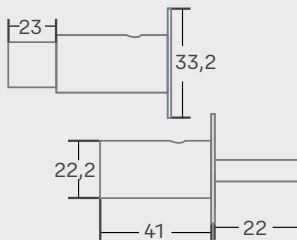

Medidas en milímetros



0001560

Mueble 510 US26D



US26D  
Cromo  
satinado /



## Serie 520

- Cerrojo de acción horizontal
- 4 pines
- Cilindro en latón
- 2 llaves

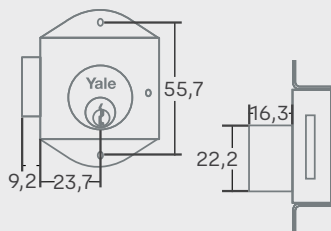

Medidas en milímetros



0010595

Mueble 520 US26D



US26D  
Cromo  
satinado /



## Serie 530

- Cerrojo de acero de acción vertical
- 4 pines
- Para cajones, muebles y escritorios
- 2 llaves

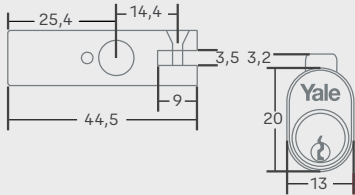

Medidas en milímetros



0010594 Mueble 530 US26D



US26D  
Cromo  
satinado /



## Serie 540

- Cerrojo de gancho para puertas corredizas
- 4 pines
- Cilindro en latón
- 2 llaves

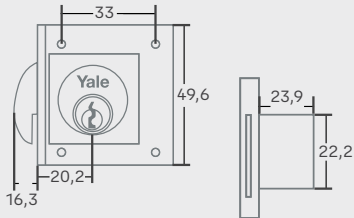

Medidas en milímetros



0010591 Mueble 540 US26D I

0010589 Mueble 540 US26D D



US26D  
Cromo  
satinado /



## Serie 555 B

- Cuerpo hecho de latón
- 4 pines
- Backset 20mm
- Para armarios y muebles
- 2 llaves

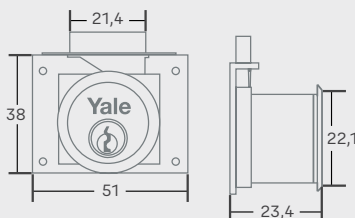

Medidas en milímetros



0005151 Mueble 555B US3



US3  
Latón  
brillante /





## Serie 560

- Para vitrinas y puertas corredizas
- 4 pines
- Cobertura en caucho antideslizante
- 2 llaves

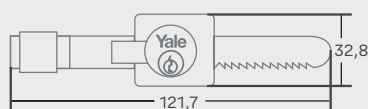
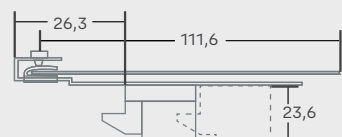

Medidas en milímetros



US26D  
Cromo  
satinado /



0001574

Mueble 560 US26D

## Línea estandar

### Serie B410

- Cerrojo de acción vertical
- 2 llaves

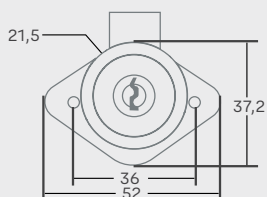

Medidas en milímetros



US26D  
Cromo  
satinado /



0005157

Mueble estandar B410 US26D

### Serie B420

- Cerrojo de acción vertical
- 2 llaves

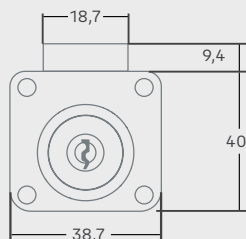

Medidas en milímetros



US26D  
Cromo  
satinado /



0005019

Mueble estandar B420 US26D

## Serie B430

- Para puertas dobles batientes
- La misma cerradura bloquea ambas puertas
- 2 llaves

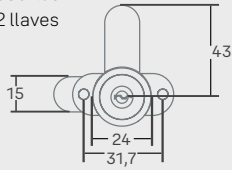

Medidas en milímetros



0005027 Mueble estandar B430 US26D

US26D  
Cromo  
satinado /



## Serie B440

- Cerrojo tipo gancho de acción giratoria
- 2 llaves

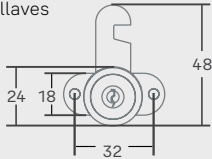

Medidas en milímetros



0005030 Mueble estandar B440 US26D

US26D  
Cromo  
satinado /



## Serie B450

- Cerrojo tipo botón, cierra al presionar sin llave
- 2 llaves

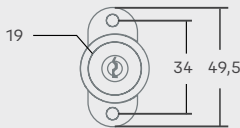

Medidas en milímetros



0005029 Mueble estandar B450 US26D

US26D  
Cromo  
satinado /



## Serie B460

- Cerrojo de acción vertical
- Para puertas de vidrio batientes
- 2 llaves

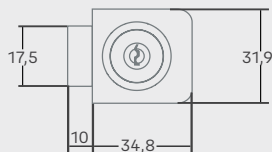

Medidas en milímetros



0005028 Mueble estandar B460 US26D

US26D  
Cromo  
satinado /





# Accesorios

Cuidamos lo que **más** quieres

# Tope puertas

## Tope puerta

- Cuerpo en zamak
- Garantía por 1 año

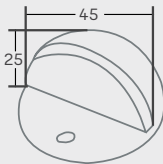

Medidas en milímetros



0010531 Tope puerta

US32D  
Acero  
inoxidable



## Magnético T10

- Para instalación en piso
- Doble función: evitar golpes contra pared y mantener la puerta abierta aún con corrientes de aire
- Fácil instalación

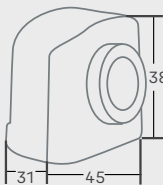

Medidas en milímetros



0009141 Tope Puerta Magnetic T10

US32D  
Acero  
inoxidable



## Magnético T11

- Para instalación en puerta o pared
- Doble función: evitar golpes contra pared y mantener la puerta abierta aún con corrientes de aire
- Fácil instalación

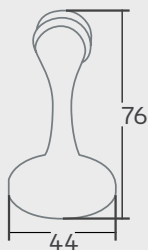

Medidas en milímetros



0009142 Tope Puerta Magnetic T11

US32D  
Acero  
inoxidable



# Características

Usa tarjetas	Programación asistida por voz	Resiste intemperie	Instalación sencilla	Cierre automático	No más llaves	Alarma de batería baja y vandalismo	Usa 2 baterías AAA	
Diámetro 14mm	Ángulo de visión 105°	Usa memoria SD 512 MB	Timbre	Usa 4 baterías AA	Grosor de la puerta 32-50mm	Tamaño de pantalla 3.2" Screen	Registra hora y fecha	
Apertura biométrica	No requiere perforación	Opción memoria incluida MEMORIA MEMORY	Visión nocturna	Cámaras de 1 MP	Fácil instalación DIY Friendly	Para fácil apertura a distancia	Compatible con Yale connect	
Bluetooth	Opción módulo Z-Wave	Opción módulo ZigBee	Dos llaves x 2	Tres llaves x 3	Cuatro llaves x 4	Cinco llaves x 5	Cinco llaves x 4	
Cinco llaves x2	Cinco llaves x3	Backset 15,5mm	Backset 19mm	Backset 20mm	Backset 25mm	Backset 35mm	Backset 45mm	Backset 50mm
Backset 68mm	Backset 70mm	Triple pasador de 3 golpes	Gancho en acero	Gancho en acero al Boro	Retención	2 llaves x2	3 llaves x3	Llaves iguales x1
3 pines x3	4 pines x4	5 pines x5	6 pines x6	7 pines x7	Anti-segueta	Anti-ganzúa	Anti-cizalla	Condiciones extremas
Condiciones marinas	Resistente a la intemperie	Doble bloqueo por esferas	Doble bloqueo	Gancho protegido	Peso límite y fuerza	Izquierda	Derecha	

# Certificaciones

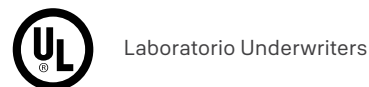



# Acabados



US32D  
Acero  
inoxidable



US15  
Níquel  
satinado



US26D  
Cromo  
satinado



US26  
Cromo  
brillante



US14  
Níquel  
brillante /



US3  
Latón  
brillante



US5  
Latón  
antiguo



Gris  
Mate



US10B  
Negro



US19  
Negro



Negro  
Martillado



Plata



Aluminio  
Natural



Bronce  
antiguo



Caoba



Oro  
Rosa



Blanco

# Abreviaturas

**YRL:** Yale Real Living

**Digi:** Digital

**Sobre:** Sobreponer

**Zbee:** Zigbee

**7":** 7 pulgadas

**VCD/VDC:** Voltaje corriente  
directa

**D:** Derecha

**I:** Izquierda

**S:** Soldar

**C:** Corriente

**R:** Roseta

**B:** Empaque blister

**A:** Cantonera en ángulo

**Z:** Cilindro en zamak

**H:** Caja en hierro

**P:** Llave plus

**F:** Cilindro Fijo

**IGU:** Igualado

**Ll-Ll:** Llave - llave

**Ll-Ma:** Llave mariposa

**Cerr elect:** Cerradura  
Electromecánica

**Cant elect:** Cantonera

Eléctrica

**Boto:** Botón

**Memo:** Con memoria

**Cort:** Placa Corta

**Larg:** Placa Larga

**S:** Sencilla

**D:** Doble

**Embut:** Embutir

**LM:** Llave-Mariposa

**Ll-C:** Llave Ciega

**R:** (Roseta/Placa) Redonda

**C:** (Roseta/Placa) Cuadrada

**Esc:** Escudo antitaladro

**\*Exterior.** Manija fija en el  
exterior y movable en el interior

**\*Interior.** Ambas manijas son  
movibles

**Baño:** Baño

**Alc:** Alcoba

**Ent:** Entrada

**Cerr:** Cerrojo

**P:** Plus

**Combo:** Combo

**Man:** Manillón

**Vid:** Ideal para puertas de vidrio

**Resb:** Pestillo resbalón

**Cie puertas:** Cierrapuertas

**Antipani:** Antipánico

**Senci:** Sencillo

**Doble:** Doble

**H0:** Mantiene puerta abierta

**B:** Empaque blister

**C:** Caja

**A:** Una unidad

**A2:** Igualado X2

**A3:** Igualado X3

**Al:** Acero inoxidable



**ASSA ABLOY**



**La marca  
aliada de los  
proyectos**



## Cerrojo electrónico PH360

**Nuevo**



Por componentes electrónicos

- Backset ajustable 60mm – 70mm
- Hasta 50 códigos de 4 a 8 dígitos
- Incluye dos llaves
- Opción cierre automático
- Indicador batería baja
- Alarma después de 4 intentos de apertura
- Funciona con 4 baterías AA

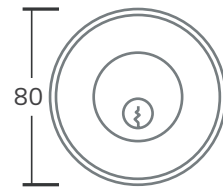

Medidas en milímetros

0016073

Cerrojo digital

## Cerrojo digital PH240

**Nuevo**



Por componentes electrónicos

- Backset ajustable 60mm – 70mm
- Hasta 50 códigos de 4 a 8 dígitos
- Incluye dos llaves
- Opción cierre automático
- Indicador batería baja
- Alarma después de 4 intentos de apertura
- Funciona con 4 baterías AA

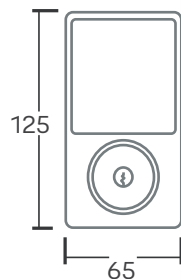

Medidas en milímetros



0016075

Cerrojo digital

## Manija Dakota

**Nuevo**



- Para puertas de 35 a 45mm de espesor
- Para puertas izquierdas o derechas
- Backset ajustable de 60-70 mm

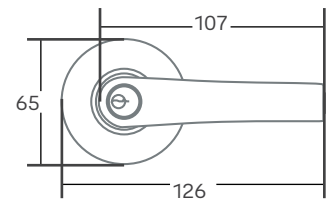

Medidas en milímetros

**0006745** Manija Dakota Baño US32D

**0006738** Manija Dakota Alc US32D

## Pomo Denver

**Nuevo**



- Para puertas de 35 a 45mm de espesor
- Para puertas izquierdas o derechas
- Backset: 60mm

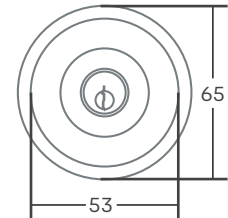

Medidas en milímetros

**0006748** Pomo Denver Baño US32D

**0006746** Pomo Denver Alc US32D

**0006747** Pomo Denver Ent US32D

## Cerrojo Oslo

**Nuevo**



- Para puertas de 32 a 42mm de espesor
- Backset ajustable de 60-70 mm
- Opción llave-llave o llave-mariposa



Medidas en milímetros

**0006749** Cerrojo Oslo Ll Ll

**0006755** Cerrojo Oslo Ll M



**Nuevas**

**Pro 70**

0006786

Cerr Sobre PH



- Backset de 70mm
- Doble pasador de tres golpes
- Incluye 2 llaves



Con cilindro macizo



Bulones de 15mm

**Pro 50**

0006790

Cerr Sobre PH



- Backset de 50mm
- Doble pasador de tres golpes
- Incluye 2 llaves



Para instalación lado izquierdo o derecho

**2250**

- Backset de 50mm
- Pestillo resbalón reversible para puertas de abrir hacia afuera
- Triple pasador de tres golpes
- Bloquea el pestillo resbalón con el tercer golpe de los pasadores
- Para puertas de 30 a 60mm de espesor



Ahora con cantonera y cilindro macizo

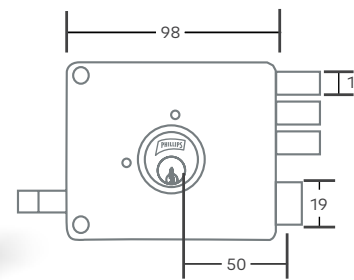

Medidas en milímetros

0012140

Cerr Sobre PH 2250 CD

0012141

Cerr Sobre PH 2250 Ci

**650**

- Backset de 50mm
- Pestillo reversible para puertas de abrir hacia afuera
- Cerrojo de tres golpes
- Bloquea el pestillo resbalón con el tercer golpe de los pasadores
- Para puertas de 30 a 60mm de espesor



Ahora con cantonera y cilindro macizo

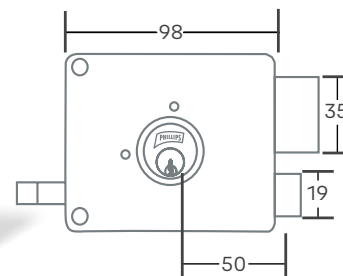

Medidas en milímetros

0012142

Cerr Sobre PH 650 CD

0012143

Cerr Sobre PH 650 Ci



## 4160

- Backset de 60mm
- Doble pestillo vertical
- Los pestillos se accionan con la llave por ambos lados
- Al usar el botón de retén, los pestillos se bloquean en la posición de arriba
- Para puertas de 30 a 60mm de espesor

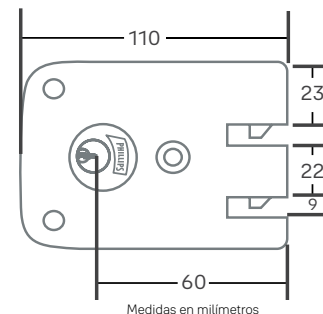

**0012162** Cerr Sobre PH 4160 CD  
**0012163** Cerr Sobre PH 4160 Ci

## 4060

- Backset de 60mm
- Doble pestillo vertical
- Los pestillos se accionan mediante el giro de la roseta interior y con la llave por ambos lados
- Al usar el botón de retén, los pestillos se bloquean en la posición de arriba
- Para puertas de 30 a 60mm de espesor

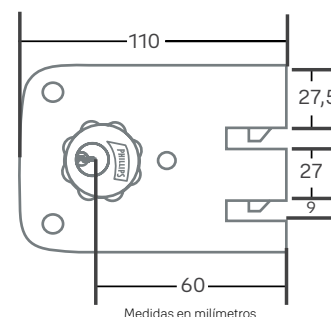

**0012160** Cerr Sobre PH 4060 CD  
**0012161** Cerr Sobre PH 4060 Ci

# Cerrojo de embutir

## Pro tetra

Nuevo



- Backset 45 mm.
- Cerrojo de 4 bulones de acero de un solo paso con accionamiento con llave por ambos lados.
- Mecanismo tetra de extra seguridad contra ataque de ganzúa.

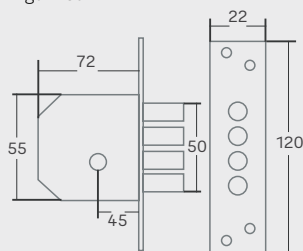

5 llaves tetra



Incluye 2 escudos

**0009866** Embut 45mm 4B Pro tetra

## Candados laminados



**Nuevos**



Gancho en acero endurecido



Doble cerrojo\*



Dificulta la apertura con palanca

30mm\*



**0015998** Cad PH Laminado 30mm

40mm



**0015999** Cad PH Laminado 40mm

50mm



**0016000** Cad PH Laminado 50mm

\*No aplica para referencias de 30mm

## Candados silver



**Nuevos**



Gancho en acero endurecido



Doble cerrojo\*



25mm\*



**0015994** Cad PH Silver 25mm

32mm



**0015995** Cad PH Silver 32mm

38mm



**0015996** Cad PH Silver 38mm

50mm



**0015997** Cad PH Silver 50mm

\*No aplica para referencias de 25mm

## Candados de hierro



Gancho en acero endurecido



Doble cerrojo\*

25mm\*



32mm



38mm



45mm



50mm



63mm



**0008852** Cad PH Hierro 25mm  
**0008853** Cad PH Hierro 32mm  
**0008844** Cad PH Hierro 38mm  
**0008847** Cad PH Hierro 45mm  
**0008846** Cad PH Hierro 50mm  
**0008845** Cad PH Hierro 63mm

\*No aplica para referencias de 25mm



ASSA ABLOY



Protección para el **hogar, tranquilidad para nuestros clientes.** Protegemos lo que más nos importa: **hogares, familias y sus pertenencias desde 1840.**

 WhatsApp  
+57 318 365 9422

 Facebook  
YaleHomeColombia

 Instagram  
YaleHomeColombia

[www.yalehome.com.co](http://www.yalehome.com.co)